

Новый

Теперь еженедельно  
требуйте «Новый Крокодил»  
по цене 9 рублей!

# КРОКОДИЛ

журнал сатиры и юмора

[www.crocodile.ru](http://www.crocodile.ru)

№ 32, декабрь 2003 г.

А до урны –  
четыре шага...

2-10

Как наш студент  
англичан у. е. л

6

Когда в СССР  
появился секс

14





Леонид НАСЫРОВ

# Одебатить всю Россию!

раёшник

Позабавимся, ребята, власть, держась за бока, как ведут теледебаты коммуняки, демократы — три народных кандидата, три веселых думака. Кто не сволочь — тот урод. Подивись, честной народ, чертыхаясь, кроя матом в состоянии поддатом, выдирая волосы, — да каким же кандидатам, на всю голубу помятым, отдаем мы голоса?

— В этот раз мы обойдемся без скандалов и без драк...  
 — Потрындим и разойдёмся...  
 — Безусловно!  
 — Сам дурак!  
 — Чья корова бы мычала! Ваш пахан сидит в тюрьме!  
 — Предлагаю для начала подготовиться к зиме.  
 — Я всю жизнь служил народу!  
 — Я даю в квартиры газ!  
 — Я пойду в огонь и в воду, если выберут сейчас!

— При режиме оголтелом мы двенадцать лет в дерьме!  
 — Повторяю: первым делом подготовимся к зиме.  
 — Я горой за Русь святую! А тебе плевать на Русь!  
 — Ща с горы тебя спихну я. Я давно с тебя смеюсь.  
 — Чистим улицы от снега! И даём в квартиры газ!  
 — Уважаемый коллега! Вы, наверно, пидарас?  
 — Не уйти мне от вопроса — отвечайте поскорей: что у вас за форма носа? Вы, случайно, не еврей?  
 — Отвечаю на вопрос. На тебя пришел донос: у тебя в седьмом колене золотуха и понос.  
 — Я весь почвенный, державный...  
 — Что за бред и ерунда?!  
 — Ты, в натуре, православный? Все сюда! Хватай жида!

— Что ты, падла, зубы скалишь? Ща как дам тебе меж глаз!  
 — Уважаемый товарищ, вы, наверно, пидарас?  
 — Наша партия родная...  
 — Захороним мертвяка!  
 — Олигархов расстреляю! И Басаева поймаю!  
 — Всем по бабе обещаю!  
 — А всем бабам — мужика!  
 — Всех вас выведу в Европу...  
 — Знаешь что? Пошел ты в ж...!  
 — Сам чудак на букву Ме!  
 — Подготовимся к зиме!

...И идут гусиным шагом и смыкаясь тесным кругом — что же делать нам, беднякам, и что делать им, ворюгам? Вот и весь теледебат, дорогой электорат.

Фрол ЛАВРЕНТЬЕВ



День добрый, "Крокодил"! Не в качестве подхалимажа, понравился мне ваш материал в № 27 "Сучок и задоринка". Смело и в точку. А еще я рад, что "Крокодил" становится все зубастее и зубастее. Наверняка его почитывают в "верхах" и принимают соответствующие меры, открывая для себя много новенького. Ещё очень хорошо, что вы не заикливаются только на проблемах Садового кольца. Все активнее на ваших страницах ищут справедливости и защиты простые смертные с периферии. Мне кажется, вам смело можно, нет, даже нужно создать отдельную рубрику типа "Как поживаешь, провинция?!" Я бы, например, стал если не спецкором по Зауралью, то внештатным или каким угодно вашим рупором.

И вот для начала афоризм:

**Пока одни набивали шишки, другие делили нефтяные вышки.**

Владимир ЯКУШЕВ,  
г. Курган



в нашем цехе

## Где вы, бодрые задиры?

"Новый Крокодил" уполномочен заявить, что наш старый друг ЦДРИ (Центральный дом работников искусств) проводит молодежный фестиваль-конкурс им. Бориса Брунова.

По номинациям:

- Речевой жанр (конферанс, пародии, куплеты, фельетоны, монологи, театральные истории);

- Эстрадно-цирковой жанр (клоунада, пантомима, иллюзионный жанр, музыкальная эксенцентрика);

- Эстрадный танец.

**Желающие участвовать!** Срочно звоните или пишите в ЦДРИ (103031, Москва, Пущечная ул., 9/16; тел. 923 50 47). Заявления принимаются до 1 февраля!

Конкурс будет проводиться в марте, а награждение лауреатов в апреле на заключительном гала-концерте.

"Новый Крокодил" для участников конкурса бескомпромиссно учреждает свою премию! За самый смешной сатирический текст он не только вручит приз его автору, но и беспощадно опубликует его.

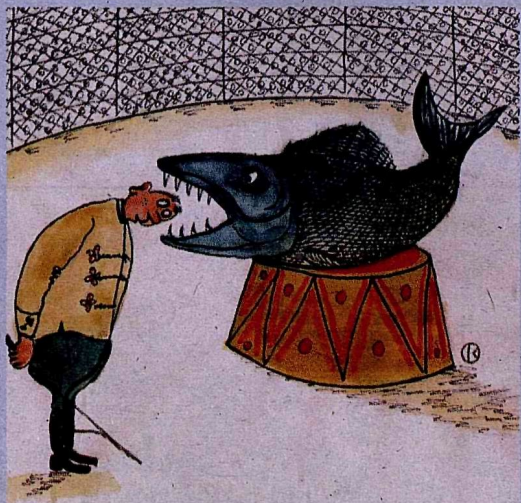

Владимир СОЛДАТОВ



В ОБЪЯТИЯХ КРОКОДИЛА

## Ирина ПЕТРОВСКАЯ: Увидеть дурь каждого

**Профессия телевизионного критика в России чаще всего ассоциируется с Ириной Петровской.**

**Тысячи поклонников лишь ради её еженедельных обзоров покупают субботний номер "Известий", помимо газеты Ирина работает на радио "Эхо Москвы" и планирует запустить собственную телепрограмму.**

**— Вам не кажется, что женщины всё больше захватывают власть на телевидении?**

— Я такого не замечаю. Но вообще женщины на телевидении мне не очень нравятся. Как правило, это дуры, работающие в расчете на таких же дур. Тем самым они подтверждают мужскую шовинистическую мысль, что бабы — дуры, и своими куриными мозгами они в состоянии подумать только о том, как ребёнку нос подтереть, как сделать себе маску, подтяжку, убрать жир, нарастить или уменьшить грудь... Есть только одно не женское, а политическое шоу Светланы Сорокиной, ну и ещё кое-где женщины читают новости.

**— Может быть, и впрямь для женщины более правильно сидеть дома с детьми, ждать мужа с работы, разогревать ужин...**

— Я знаю печальные примеры, когда умные, потенциально состоятельные женщины соглашались сидеть дома с детьми, пока муж обеспечивает семью, но рано или поздно о них начинали вытирать ноги.

**— Как вы думаете, не будет ли подорван престиж премии ТЭФИ из-за казусов, случившихся на последней церемонии?**

— Сомневаюсь. Там произошёл чисто челове-



сийский телезритель. Ему стыдно признаться в том, что он как подорванный смотрит "Окна", поэтому на вопрос о том, что вы смотрите, он отвечает: "канал Культура". Только если бы все смотрели "Культуру", у канала был бы стопроцентный рейтинг. Я не верю телезрителям. Сегодня они кричат: "Кругом порнуха, кругом чернуха!", а завтра смотрят "Мою семью" и рыдают над вымыслом.

**— Возможно, для людей это своего рода терапия, снятие поднакопившихся стрессов?**

— Такие передачи формируют у человека извращенное представление о человеческих взаимоотношениях. Молодые люди уже и не предполагают, что семейные отношения между возлюбленными, детьми и родителями могут строиться иначе.

**— И виноваты в этом владельцы телеканалов?**

— Скорее даже менеджеры и продюсеры. Они прекрасно понимают, что это такое, но также они знают, что это соберет огромную аудиторию. По очень простой причине: человек — существо низкое. Просто нужно думать о том, как поднять его из этого состояния, а не опускать ещё ниже.

## “Сургуч принимал поздравления с Днём печати.”

Константин ЦИВИЛЁВ

ческий прокол — картинки не соответствовали кнопкам. С другой стороны — отрадно, что ошибку признали. Однако будь моя воля, у тех, кто получил статуэтки по ошибке, я бы призы не отбирала, ведь они-то не виноваты.

**— Какова реакция людей, попадающих под вашу критику?**

— Если они вменяемы, как правило, им хватает ума не сводить счёты и не говорить в лицо что-то вроде "сам дурак". Впрочем, с невменяемыми я стараюсь не спорить.

**— Случается, многим публичным людям угрожают...**

— У меня был свой маньяк, чем я отчасти даже горжусь. Давно замечено, что большинство из звонящих и пишущих радиослушателей-телезрителей, как правило, люди с не вполне здоровой психикой. По этой причине, когда я общаюсь один на один с большой аудиторией, я избираю для себя манеру тёти Вали Леонтьевой — "От всей души".

**— Сегодня на отдельных каналах очень громко играет "дудка" с узнаваемой мелодией. Многие ведущие под нее исполняют прекрасные танцы.**

— В то же время есть люди, которые этого не делают. Я думаю, в итоге они-то и выиграют. Разменяешь репутацию на пляски, и придет момент, когда ты будешь никому не интересен, потому что все будут знать, что тобой можно верить. В цене как раз те, кто отстаивает свои взгляды.

**— Что вас раздражает в телезрителях?**

— Нет существа лицемернее, чем наш рос-

**— С появлением политических дебатов в прямом эфире телевизор стало смотреть интереснее?**

— Теледебаты как жанр — необходимый элемент демократических выборов. Благодаря теледебатам избиратель может составить представление о позиции той или иной партии, о взглядах, интеллектуальном и моральном облике того или иного кандидата во власть.

То, во что превращены теледебаты у нас в ходе нынешней предвыборной кампании — это фарс, пародия на теледебаты. "Единая Россия" высокомерно отказалась от участия в них — зачем ей теледебаты, если два государственных канала и так денно и ночно пиарят любой шаг членов этой партии власти? Результат заранее известен. Поэтому представители партий-тяжеловесов относятся к теледебатам как бы не всерьез, а партии-карлики просто используют бесплатный эфир в рекламных целях.

Единственная программа, в которой происходит нечто похожее на настоящие дебаты, — "Свобода слова" на НТВ. Здесь за собственные деньги кандидаты в депутаты дискутируют на актуальные темы и делают это серьезно. Ради дебатов "Свобода слова" даже вернулась к прямому эфиру, что придаёт всем участникам программы дополнительный кураж.

В любом случае, как бы ни приходили теледебаты, отказываться от них нельзя. Хотя бы ради того, чтобы у каждого зрителя-избирателя была возможность собственными глазами увидеть "дурь каждого".

Беседовал Алексей МОШКОВ

# Зоркое ухо

Леонида Флорентьева

Из подъезда я выходил вместе со старушкой. Она загупталась в дверях вместе с сумкой на колёсиках. Я открыл дверь, отнёс пустую сумку вниз, подал руку, помог спуститься по лестнице. Её рука в моей ладони была крошечной и очень мягкой.

— Скажите, а давно вы здесь живёте? Что-то не знаю вас, — сказала она, объединяя благодарный тон с подозрительностью взгляда.

— Да так, лет тридцать.

Бабушка не удивилась, но сообщила:

— А за лето три квартиры обворовали. Я стала переживать, даже почему-то сегодня чувствую себя плохо.

— Сегодня день тяжелый, магнитная буря.

— Ах вот что! Тогда другое дело. Значит, завтра будет хорошо. Ну вот, вы бегите себе, а я постою.

Я пошёл и через секунду услышал, как она строго говорила, обращаясь к сумке:

— Ты обязана стоять, как полагается. Вот так, и нечего заваливаться!



Николай ВОРОНЦОВ



## Своею собственной ногой

Под небом полуночи Ярцев летел. И песню весёлую пел.

Ярцева качали игроки нашей футбольной сборной, которую он вытащил из сгущённого дерьма, ополоснул и одел в белоснежные пончо (или что там носят в Португалии).

С кем поведёшься — от того и наберёшься. Команда — зеркало тренера. Практически одни и те же игроки (ну, за известными болельщикам исключениями) в совокупности своей то были по-романцевски индифферентны, то по-газаевски истеричны, а теперь вот вдруг показали себя (не слишком люблю это слово, его шиб-

ко девальвировали) мужиками. Ах ты, сукин сын, камаринский — в смысле, костромской — мужик, Георгий Саньч!

А по ведомству истерик выступили, напротив, валлийцы. К тому же (что для меня как англофила было попросту оскорбительно), и сборная Уэльса, и стадион "Миллениум" в Кардиффе, похоже, напрочь забыли национальные традиции fair play и джентльменства. А вот Вадим Евсеев, автор победного гола (исначально — враг номер один для местной публики из-за игрового конфликта с культовым Райаном Гиггзом в предыдущем матче в Москве), нацио-

нальных традиций не нарушил. Уходя с поля, трижды крикнул в телекамеру: "Х.. вам", что в вольном переводе на английский будет "fuck you". Потом, поостыв, сказал корреспондентам, что в точности своих слов не помнит, но последняя фраза была: "Помни русского Ивана!"

В общем, любезное отечество наше, по-детски наивное, но не по-детски суровое, не часто дарит нам счастливые моменты. Спасибо сборной, восполнившей дефицит положительных эмоций и даже давшей повод для общенационального братания.

Л.Ф.

## Бесплатный сырок

Куплеты из программы Виктора Шендеровича на радиостанции "Эхо Москвы"



За отказ проводить политинформацию среди музыкантов отправлен в отставку директор Государственного симфонического оркестра Белоруссии И. Турко.

**Не звучат сегодня в Минске Бах, Бетховен и Стравинский. Здравствуй, батяка-политрук, Ты теперь нам будешь Глюк!**

Госдума приняла поправки к закону о днях воинской славы.

**Воспевать сегодня нужно Славу русского оружия! Раз героев новых нету, Будем пить за Пересвета...**

Зампред правительства РФ Г. Карелова доложила: "На каждого инвалида и участника ВОВ составлен индивидуальный план помощи".

**Ветераны рады очень — У руля Карелова! Каждому дадут кусочек Пирога горелого.**

Президент Чечни А. Кадыров попытался внести ясность в вопрос о численности боевиков.

**Стал Ахмад убийц считать — Вышло их 4—5... Если зеркало там есть, Их получится 5—6.**

Во время телетрансляции матча Россия — Уэльс камера то и дело останавливалась на лидере "Единой России" Грызлове, сидевшем в ложе V.I.P.

**На футбол Грызлов приходит, Но пиар тут не при чем! Вдруг там оборотни бродят В майках, бутсах и с мячом?!**

Вадим ЖУК, Сергей ПЛОТОВ, Виктор ШЕНДЕРОВИЧ

## анекдоты

Поймал старик золотую рыбку.

— Чего тебе надобно, старче? — спросила рыбка.

— Хочу быть молодым, здоровым, богатым, сидеть и ничего не делать.

И превратила его рыбка в Ходорковского...



Объединение привычных российских бед, дураков и дорог принято именовать туризмом.



Украина категорически против проведения государственной границы по дну Азовского моря. Украинские пограничные собаки наотрез отказываются нести службу в аква-лангах.

### крокодильский блиц

## ЧТО ВЫБИРАЮТ ДЕПУТАТЫ?



**Полина Андреевна ЖИЛКИНА, официантка буфета на 2-м этаже здания Госдумы:**

— Депутаты уважают Конституцию, но чаще требуют севрюжину с хреном (рубль 10 копеек порция). Когда на повестке дня у них какой-нибудь сложный законопроект, сразу просят пол-литра, без этого, мол, не разберешься.



**Савушка ВОЛКОВ, закройщик спецатель № 2:**

— Мои клиенты — души, хотя, пожалуй, несколько консервативны в выборе одежды. Основная проблема — приходится всё время перешивать ярлычки на одних и тех же костюмах. Для выездов за границу — "Лагерфельд", для встреч с избирателями — "Большевичка", для посещения гей-клубов — мой фирменный знак, "Двуликий Анус". Мороки много.



**Антон Гаврилович ЗАГУМЕННЫХ, водитель 1-го класса:**

— Это какие депутаты смотря. Которые там заведуют комитетами либо комиссиями, меньше чем на "Ауди А8" ездить несогласные. Ну а кто попроще — и на "Сабах" за милую душу катаются. А главное дело, накаряют в салоне, бумажек набросают, папки с наказами избирателей забудут, а когда и наблюют — а я, выходит, убирай?

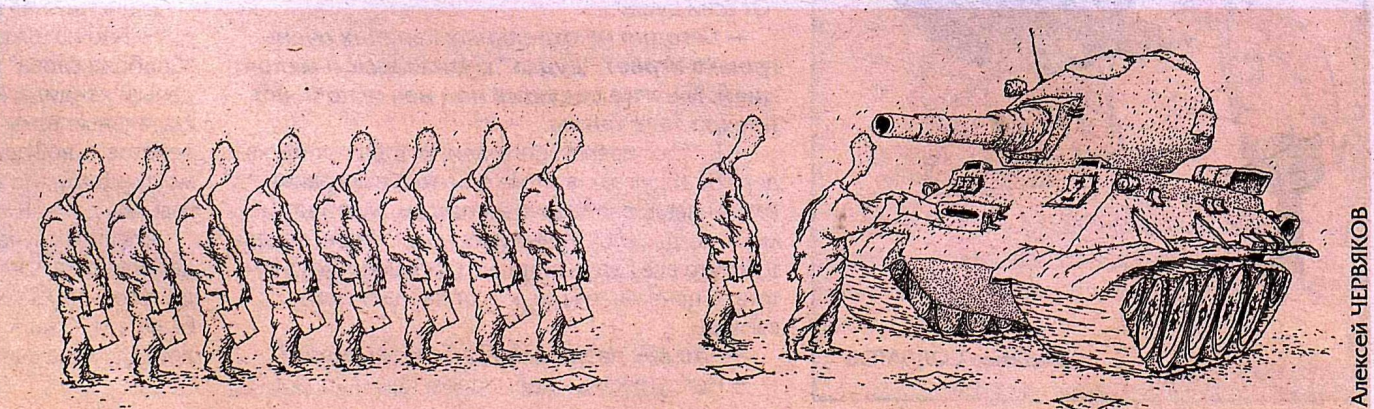

Алексей ЧЕРВЯКОВ

**Д**орогой товарищ генерал-полковник, пишет вам рядовой электрората и временно безработный Паша Сермягин.

Меня захлёстывают радость и гордость — я живу в одно время с вами. До сих пор нахожусь под впечатлением от Вашего заявления: всех, кто 7 декабря не подойдёт к урнам, — лишать гражданства! Как здорово сказано, как круто. Да ведь и нельзя иначе. Какой ты, черту, гражданин, если наплюешь на свой гражданский долг проголосовать за... тс-с... ну, настоящий россиянин меня поймет.

И вот на фоне моего личного ликования, дорогой товарищ генерал, гложет меня одна маленькая неясность. Вы ничего не сказали о тех, кто голосовать-то пойдёт, да галку поставит неправильно, т.е. там, где ему взбредит. С этими-то что делать?.. Как истинный гражданин осмелюсь предложить кое-какие варианты... Меня давно огорчает партия Райкова, которая обозвала себя народной, хотя народ на то согласия не давал. Поэтому её сторонников предлагаю ссылать в деревни, поближе к массам, и там примерно сечь розгами на конюшнях. Той же экзекуции сле-

# Кнутом по прянику!

## Полуоткрытое письмо С. К. Шойгу

дует удостоить "мироновцев" с их "Партией жизни" — этих сечь "до смерти", т.е. пока не признаются, что хорошее слово "жизнь" прихватизировали для трескучести, не умея улучшить саму жизнь.

О полутора десятках "карликов" говорить не стану, т.к. кроме родни и знакомых за ними никого нет. Перехожу к вечным обитателям полит-Олимпа. Коммунисты с аграриями хоть и расплевались организационно, но для населения — на одно лицо. Поэтому голосующих за них, т.е. за главных Ваших противников, генерал, надо... Эх, жаль, что до 2037-го еще рак свистнет — можно было бы славно отметить столетие, сыграв "в стеночку". А сейчас... Колесовать, сажать на кол, делать секир-башка — не современно. Гноить в узилищах — скучно, да и узилищ не хватит: красный электорат нелегко перечесать. Зато приятно перечесать! Да так, чтобы задок каждого мог на демонстрациях заменить ихние знамена...

Признаюсь, товарищ генерал, сперва-то я хотел всем чуждым нам категори-

ям избирателей назначить разные наказания, но теперь, как Вы видите, рекомендую одно — розги. Это просто, дешево и доходчиво. Поэтому пороть будем и приверженцев остальных политкитов. С некоторыми поправками на их особенности. А именно: друзей Вольфыча вывезти "кукушкой" на крайний Север и сечь на лютом морозе — очень быстрыми движениями. Чтобы не замерзли. Яблочников после порки ополить сидром для анестезии и снабдить мочеными яблоками для компрессов. А их заклятых соратников, ратующих за СПС, Сечь Пока Светло. Впотьмах же сечь идеолога и соинвестора аббревиатуры. Для острастки и экономии электроэнергии.

И последнее предложение, дорогой Сергей Кужегетович. Тех достойных граждан, которые не только придут на избирательные участки, но и правильно проголосуют — уж я-то знаю

как! — давайте наградим. Орденами и медалями. А также премиями.

И самое последнее. Поскольку я на текущий мо-

мент безработный, почту за честь возглавить СНГ. Службу Наказания Глупышек. Которые не понимают, что лишать гражданства и сечь непутёвых — это в русле замечательного глагола "мочить".

Замачивающий розги  
П. СЕРМЯГИН



Вадим МИСЮК

**“Голосовать сердцем не позволит желудок.”**

Виктор СВИРИДОВ

## К штыку приравняем слоган!

**МОРОЗИЛЬНАЯ КАМЕРА “СНЕГОВИК” ЗАСТАВИТ ВАШЕГО ПОЛИТИЧЕСКОГО ОППОНЕНТА СМОРОЗИТЬ ГЛУПОСТЬ!**

**КОСМЕТИЧЕСКИЙ ЦЕНТР “ЯНУС” ГОТОВ СОЗДАТЬ ВАМ ЛЮБОЕ ПОЛИТИЧЕСКОЕ ЛИЦО.**

**АТЕЛЬЕ № 1 УПРАВЛЕНИЯ ДЕЛАМИ ПРЕЗИДЕНТА РФ ПРОИЗВОДИТ БЫСТРЫЙ ПЕРЕКОЙ ПРОГРАММ ПОЛИТИЧЕСКИХ ПАРТИЙ.**

**ОПЫТНЫЙ ИСПОЛНИТЕЛЬ ГОТОВ ИСПОЛНИТЬ СВОЙ ГРАЖДАНСКИЙ ДОЛГ НА ФОРТЕПЬЯНО. ОПЛАТА В СКВ.**

**ПРОКАТНАЯ ФИРМА “ЭХ, ПРОКАЧУ!” ГОТОВА ПРОКАТИТЬ НА ВЫБОРАХ ЛЮБОГО ВАШЕГО КОНКУРЕНТА. ОПЛАТА СДЕЛЬНАЯ.**

**ОПЫТНЫЙ ГЕОГРАФ ПОМОЖЕТ ВАМ ПОСТАВИТЬ НА КАРТУ ВАШ ПОЛИТИЧЕСКИЙ НАПИТАЛ.**

**МОРОЖЕНОЕ “ЭСКИМОС НА ПАЛОЧКЕ” ОХЛАДИТ ПЫЛ ПРЕДВЫБОРНЫХ СТРАСТЕЙ.**

**ОПЫТНАЯ КРУЖЕВНИЦА ОБУЧАЕТ ИСКУССТВУ ПЛЕТЕНИЯ ПОЛИТИЧЕСКИХ ИНТРИГ.**

Евг. ТАРАСОВ



Вадим МИСЮК

© Misjuk '97

## анекдоты

Не укради! Государство не любит конкурентов.



Сегодня есть только один способ побороть преступность: надо выдавать бесплатно всем малоимущим милицейскую форму.



— Кто мне в Москве посоветовал подойти к милиционеру и спросить: "Ара, где я живу?!"



Нефтяную индустрию России необходимо реорганизовать. Будут 3 компании:

1. ПрокурорНефть.
2. ФСБНефть.
3. МВДНефть.



— У вас есть алиби?  
— Есть. Хотите валютой?



ВИЛЫ В БОК

## Урок русского

Наш студент научил англичан уважать закон

**Права человека нужно соблюдать. Даже если этот человек — не беглый олигарх, а простой студент.**

Нынешней осенью сбылась мечта екатеринбургца Антона Буркова — он отправился на учебу в Эссекский университет. Однако в весьма престижном вузе его ожидал весьма неприятный сюрприз. Студентов поселили в недостроенное здание. В комнатах не

было горячей воды, тепла, не работали телефон и Интернет.

Ну, с отсутствием воды и тепла не только стрессоустойчивые россияне, но и избалованные комфортом англичане смирились, а вот без Интернета студентам английского вуза никак не

само это слово. Прежде всего Антон провёл расследование. И выяснил, что студентов поселили в недостроенное общежитие. Зачем?.. Понятно, чтобы сэкономить деньги. Потому что месяц жизни в этом недострое обошелся каждому студенту всё равно в

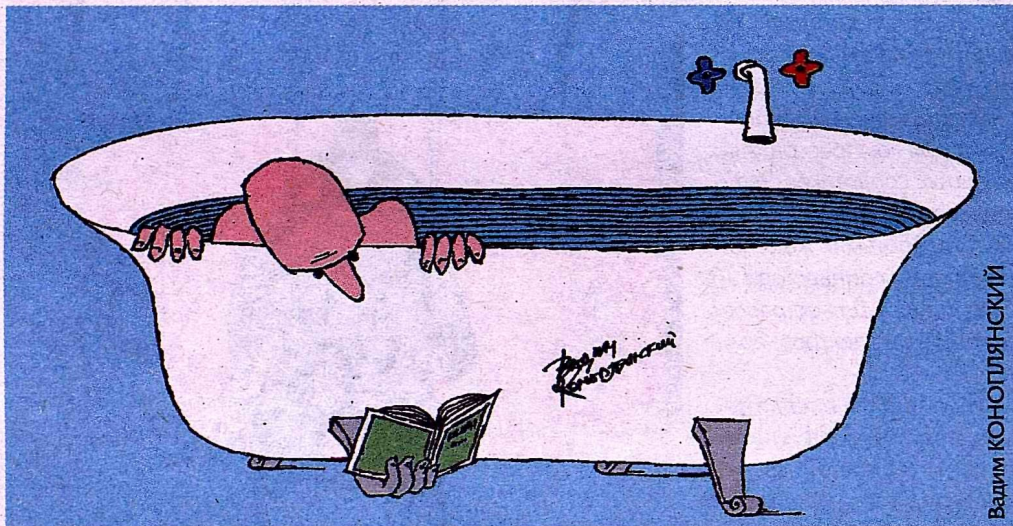

Вадим КОНОПЛЯНСКИЙ

### анекдоты

Разговаривают два братка:

- У тебя дача какая?
- Ну, как... обычная... шесть соток...
- А участок?



Мужик просыпается с похмелья — голова как свинцом налита, руки-ноги как чужие, не поднимаются. Ну, он кое-как повернулся на бок и жалобно так, с надрывом стонет: "Ша-арик... Ша-а-арик..."

Подбегает пес, скулит, лижётся. Мужик на него как дыхнёт и говорит из последних сил: "Ищи!"



Проводница пересекающего границу поезда подходит к начальнику поезда и говорит:

- Таможенники в моем вагоне вскрыли обшивку и обнаружили контрабандную красную икру! Что делать?
- Дай им 10 банок.
- Давала. Не берут.
- Предложи им 100 баксов.
- Предлагала. Не берут.
- Заведи их в свое купе и предложи себя.
- Заводила. Не хотят.
- Тогда гони их на фиг. Это не таможенники.

обойтись. Дело в том, что учебные пособия там хранятся не в библиотеке, как в матушке-России, а в Сети.

Кроме недоступных сайтов, студентов общежития мучила излишняя чуткость пожарной сигнализации. У этой капризной особы была любимая шутка — безо всякой причины поднять вой в три часа ночи. И вообще, в этой английской общаге не работала прачечная!

Обитатели общежития — англичане, индусы, турки — страдали от всех этих неудобств, но терпели, предпочитая не связываться с начальством. Дескать, им виднее. Все, кроме Антона. На свою беду, англичане не знали, что Антон — член общественной организации "Сутяжник". И даже в страшном сне им не могло присниться, что означает

326 фунтов стерлингов!

И Антон принялся тягачничать, т.е. заводить тяжбы, добиваться для себя выгоды. В результате все 300 студентов, большинство из которых — юристы, подписались под петицией ректору, составленной Антоном, да ещё и пригрозили преподавателям судебным разбирательством.

В итоге все неполадки в срочном порядке были устранены. Кроме того, всем "подписантам" выдали по чеку на 50 фунтов. Дабы компенсировать неудобства.

К слову, Эссекский университет известен лучшей в мире школой прав человека. Может, и на нашу голову он выучит грамотного правозащитника?

Александр МОЛЧАНОВ



НАРОЧНО НЕ ПРИДУМАЕШЬ

### Конкурс читателей продолжается!

За лучшие фотографии или копии документов в рубрику "Нарочно не придумаешь"

ПРИЗ

1500 рублей



Прислал А. ГАЛАГАНОВ

## Улица разбитых патрулей

Министерство внутренних дел, ведущее борьбу с "оборотнями в милицеских мундирах", уже само не радо, что ввязалось в эту неравную схватку. Действительно, показательные разоблачения нескольких десятков и даже нескольких сотен представителей нечистой силы в рядах милиции проблемы с милицеской преступностью не решат. Сегодня знаменитая рекомендация из записных книжек Ильи Ильфа звучала бы так: "Хватит бороться за чистоту рядов, выметать их всех надо!"

Справедливо подозревая большинство российского населения в подспудном желании извести милицеских под корень, руководство МВД приняло защитные меры. С этой целью уже разработан эскиз плаката, который, будучи установленным на улицах российских городов, должен, по замыслу его авторов, внушить населению мысль о крайней пагубности радикальных мер по чистке милицеских рядов.

На плакате изображена вооружённая автоматом Калашникова молодая женщина с малолетним ребёнком, которая сквозь пламя пожара бредет по разорённым улицам родного города, заваленным обломками, мусором и, возможно, даже людскими трупами. На первый взгляд, такая картина может показаться вполне реалистичной, поскольку ещё совсем недавно подобные сцены можно было видеть на улицах Грозного и других чеченских городов. Однако, как оказалось, речь идет о вполне мирных городах, включая обе столицы и города российской глубинки, поскольку надпись на плакате гласит: "Так будет, если нас не будет".

Иными словами, если милиционеры перестанут с финансовой пользой для себя проверять документы у прохожих или "крышевать" рынки и другие торговые заведения, на улицы российских городов хлынут толпы других оборотней, которые сегодня коварно выдают себя за добропорядочных граждан. И тогда молодым мамашам только и останется, что выйти с автоматом на большую дорогу.

Борис ТУМАНОВ



Николай ВОРОНЦОВ

Граждане пассажиры, просьба проходить вперёд. А то на задней площадке жалуются, что нельзя в карман залезть.

(Объявление кондуктора автобуса)

Дам, рассматривающих витрины, просим не вздыхать, так как стекло запотеет, и товар не виден.

(Объявление в ювелирном магазине)

Жуй с нами. Оптом и мелким оптом.

(Вывеска на магазине)





Тридцатилетний маньяк Валушкин еще не знает, какую кличку дали ему оперативники. Его назвали Клоуном. Это произошло в середине века, когда в России появились первые сообщения о многочисленных жертвах последователя и ученика Чикатило. Клоуном его окрестили за характерную деталь: он всегда смешил жертву.

...Осенью 2001 года в роще возле стадиона, почти в самом центре Калуги, нашли девушку, которая потеряла сознание. Приведенная в чувство лейтенантом Конеевым, девушка была страшно недовольна и неохотно сообщила, что на нее напал маньяк. В начале знакомства он с большим мастерством рассказывал анекдоты, но, оказавшись в укромном месте, пустил в ход руки и начал щекотать свою жертву. Кате Гордеенко было всего тридцать лет, и когда изверг добрался до ее пяток, она не выдержала и потеряла сознание от смеха.

Никто не знал о тайном убежище Клоуна в его московской пятикомнатной квартире (Кузцовский проспект, дом 26), и только многочисленные гости иногда спрашивали, почему стены в комнатах украшены кепками Олега Пloпова, дурацкими колпаками и накладными носами всевозможных форм и расцветок. В ответ на вопросы Валушкин только шутил. Свидетели по делу признают сегодня его смешливость очень привлекательным качеством. Но это не поможет маньяку уйти от заслуженного наказания.

## Наследник Чикатило

Зимой 2001 года Клоун познакомился на катке с Наиной Петровной Изюмовой. 1901 г. рождения и сумел расположить ее к себе. Пока следователям не удалось установить, что именно сделал с жертвой в тот зимний вечер Валушкин, но в результате у Изюмовой случился родимчик. Будучи вызвана для дачи свидетельских показаний, Наина Петровна только произносила "Ой!", отма-

хивалась от следователя рукой, хихикала и краснела.

И вот пришла злобная осень 2003 года. Множество грибников рыскали в подмосковных лесах в надежде найти хороший пенек с опятами. Не дремал и Валушкин, бродивший с большой корзиной. Вызывает удивление тот факт, что никто в электричках и на станциях не обратил на него внимания, хотя Клоун

был в белом балахоне и красном парике. На лице у него красовались накладные усы и скрюченный индюшачий нос.

Его встреча с Оксаной Бабаням стала трагической вершиной всей истории. Маньяк привязал ничего не подозревавшую женщину к дубу и долго веселил ее всевозможными историями. Оксана призналась, что приключение казалось ей очень пикантным.

— Видите ли, — сказала она доверительно следователю, — этот клоун был такой душка, особенно по сравнению с моим угрюмым мужем. Когда он привязал меня к дереву, я сочла это прелюдией к сексу. Но он только раздел меня, а потом принялся щекотать, и я так хохотала, что в конце концов лишилась чувств.

Интересно, что Валушкин никогда не грабил своих жертв — напротив, всегда оставлял что-нибудь на память. Например, Оксана Бабаням, очнувшись, увидела у своих ног трéтомник А.Дюма "Виконт Де Бражелон".

Сейчас дело Клоуна готово к передаче в суд. В качестве вещдоков будут фигурировать 3 (три) чемодана с разнообразными пыточными инструментами, принадлежавшими маньяку. Так, особое негодование и омерзение у всех работников следственного отдела вызвали щипцы для колки орехов и ужасный прибор для раздавливания зубцов чеснока.

"Новый Крокодил" непременно расскажет о ходе судебного процесса. Следите за нашими публикациями!

Кора Небесная, спец. корр.  
"Н. Крокодила"

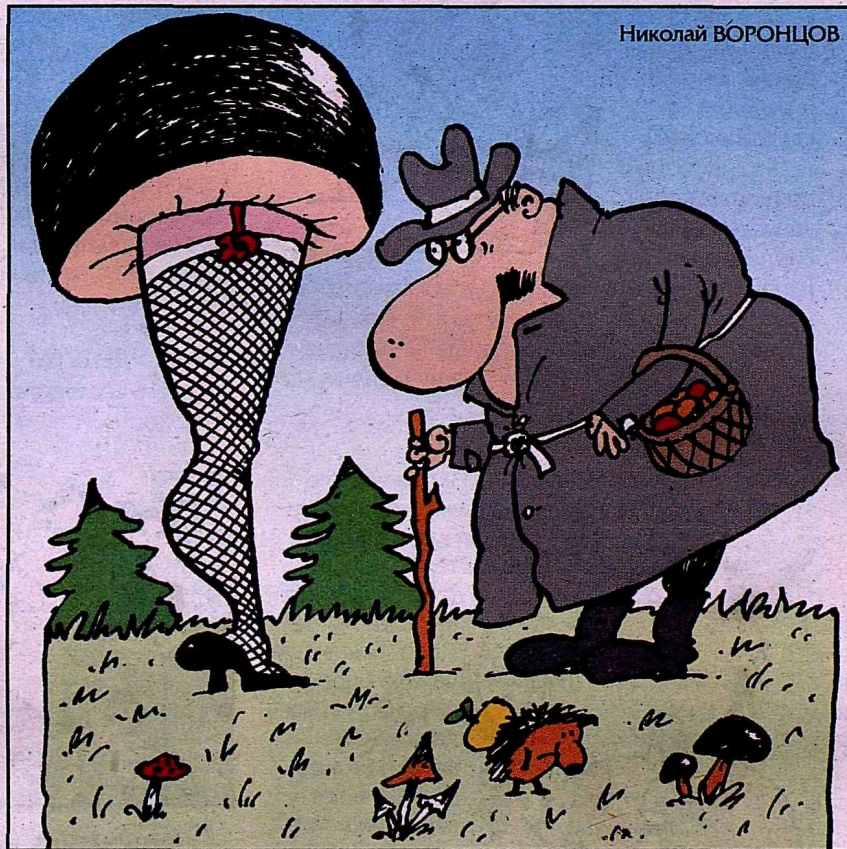

Николай ВОРОНЦОВ

 спонсор рубрики

**ПАРТНЕР** **КЛИНИКА**

www.partner.com.ru



“ Лечим kleптоманию клаустрофобией. Телефон: 02. ”

## Присядем... на диетку!

Многочисленные энтузиасты ежедневно, не щадя своего здоровья, доказывают нам, насколько полезными могут быть различные диеты. Сегодня мы предлагаем вашему вниманию несколько модных рецептов.

### Политическая

Людам либеральных взглядов, как правило, страдающих авитаминозом, мы предлагаем питаться одними яблоками. Центристам — отведать медвежатинки. Сторонникам коммунистов можем предложить холодные слипшиеся макароны и чай из веников. Москвичам — вне зависимости от политических взглядов — советуем заранее перейти с сахара на мед.

### Компьютерная

Пиво. Кофе. Сигареты. А вы думали, что мы вам предложим компьютерных мышей жрать?

### Диета для фигуры

Ну, смотря чего вы хотите от своей фигуры. Если поправиться — ходите почаще в "Макдональдс". Или ещё лучше — ездите туда на машине. Но если вы хотите похудеть — диета делу не поможет. А поможет вам изготовленный нашими специалистами замечательный препарат "Суперсжигатель жира" на дизельном топливе!

### Музыкальная

Кушайте Сметану ложками, Чайковским запивайте. Скучно, зато по теме.

Евгений БАЗАРОВ

## анекдоты

Катаются на велосипедах два психотерапевта. Вдруг один упал. Поднимается — весь бок разодран, синяки, рука сломана, нога не сгибается. К нему подъезжает другой и участливо, проникновенно так говорит:

— Ты упал, тебе больно? Ты хочешь об этом поговорить?

Скидка в стоматологической клинике 3 процента означает, что после удаления 32-х зубов 33-й удаляется бесплатно.

Если вы хотите похудеть, то разденьтесь догола, сядьте перед зеркалом и начинайте есть. Способ очень эффективен, так как в этом случае вас немедленно вышвырнут из ресторана.

# ЕСЛИ ВАША ЖЕНА

## Инструкция для деловых мужчин

Представить себе, что у таких красавцев, как мы с вами, дорогие читатели, есть удачливый соперник, практически невозможно. Но давайте пофантазируем. Тот не мужик, кого хоть раз не кидали в бизнесе; предположим, что и дама,

которая вам дорога, потихоньку от вас — вас же и кидает... Убить потаскуху!

Не торопитесь — есть гораздо более продуктивные способы выхода из положения.

Если он **ОЛИГАРХ**, ни в коем случае не вздумайте его мочить! Да вам это и не удастся. Учтите, мало кто может похвастаться тем, что жену у него отбил великий человек. С чувством оскорбленного человеческого достоинства требуйте компенсации вашего морального урона. Дело чести — снять с него бабок по максимуму. Может быть, это будет самый удачный ваш бизнес — за всю жизнь.

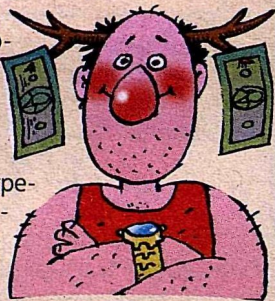

Он — **ИНТЕЛЛЕКТУАЛ**. Интеллигент, блин, читает каких-то Муракаму и Куэлью, но оказался заурядным гнусным ходяком. Он знал, на что шёл, — так сделайте с ним то, что по разным причинам вам не удалось сделать с бандитом и олигархом. Но перед этим рекомендуем почитать пару-тройку книжек, сходить в театр — есть маленькая вероятность, что и вы где-то по жизни лоханулись, — культурка в последнее время все больше входит в моду.

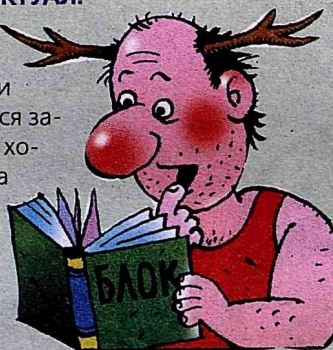

Если этот зас... **ИНОСТРАНЕЦ** и, подобно козлу, залез в чужой огород, то знайте, оскорбили не только вас, но и все наше бизнес-сообщество, всю нашу великую Родину. Попробуйте набить ему морду. Если вам это удалось, но вы не почувствовали облегчения, набейте еще раз. Если вам это не удалось (то есть набили не вы, а вам), разорите его. Если и это не удалось, плюньте и разоидитесь по-хорошему — родственники за границей еще никому не помешали.



Этот подонок — **БАНДИТ**. Ну, во-первых, не надо так уж разбрасываться ярлыками: у нас давно завершился период первичного накопления капитала, и бандиты стали вполне добропорядочными гражданами. Так что смотрите предыдущий пункт, а уж если сильно припекло — фильмы "Бригада" и "Антикиллер", где доходчиво показано, что и как надо делать в подобной ситуации. И всё-таки я вам не завижусь.

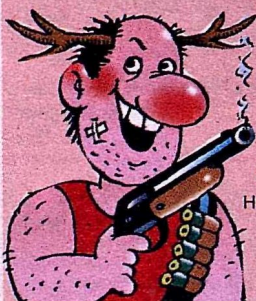

Если он — **ПРОЛЕТАРИЙ**, то... кто же после этого вы? Следует серьезно задуматься и пересмотреть какие-то вещи (не только из гардероба). До чего вы докатились? Попробуйте для начала бросить пить. Потом попытайтесь вспомнить, где и когда вы совершили роковую ошибку? Тут в размышлениях важно вовремя остановиться, чтобы не переложить ответственность на родителей, которые когда-то отважились вас родить.

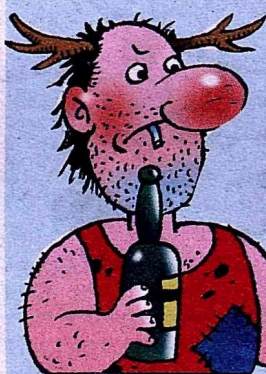

Он — **ДЕПУТАТ**, и, значит, вам крайне повезло. Обзаведитесь соответствующими знакомствами, а также малогабаритной записывающей техникой. И не пожалейте времени и денег на видеодокументирование несчастия, обрушившегося на вашу жену. Потом молитесь на упомянутого народного избранника и ждите. Чем выше он поднимется, тем дороже заплатит за свое непарламентское поведение. Как говорят в народе: выборы-дебаты, будут компроматы.

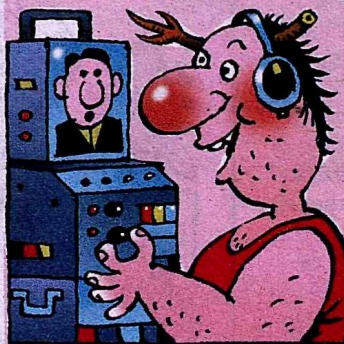

**ЗАКЛЮЧЕНИЕ.** Как видите, дорогие коллеги, из самого щекотливого положения можно выйти с завидными приобретениями. Однако, как доказывает мировой опыт, лучше не доводить даму своего сердца до крайности.

Лев ДОМАГАЦКИЙ  
Рисунки Владимира УБОРЕВИЧА-БОРОВСКОГО

## анекдоты

Жених с невестой обсуждают совместное проживание после свадьбы. Итог подводит будущая супруга:

— А все решения будем принимать совместно. Я так сказала!

В городе Н. открылись два клуба любителей женской красоты: один — имени Отелло, а второй — имени Степана Разина. Разницы практически никакой, но второй ближе к реке.

— А меня родители в честь прадедушки назвали, и теперь надо мной все смеются...  
— А как вас зовут?  
— Прадедушка...



Валерий ТАРАСЕНКО

**“Если есть секс-бомбы, должны быть и секс-убежища.”**

## с крокодилом за столом

Михаил ЕВДОКИМОВ:  
**“Готовый пельмень должен истекать...”**

Артист, пародист, киноактёр, ведущий передачи "Не скуЧАЙ!" Михаил Евдокимов еще и завзятый гурман.



— Михаил, о ваших фирменных пельменях ходят легенды.

— Действительно, в пельменях я гурман, и вкуснее своих, конечно, не ел. Пельмени леплю крупные, "человеческие", чтобы поменьше теста да побольше мяска. Пельмень при раскусывании должен истекать соком. Ну а тесто катаю исключительно бутылкой. Раскатанное тесто сворачиваю в трубочки и уже из них нарезаю пельмени.

— А попроще какую-нибудь еду употребляете?

— Суп гороховый люблю. Но и к экзотике равнодушен. Я тут тригострастился к китайской кухне. Салат из бамбука — это что-то! Классный такой и хрустит.

— Скажите, а бутылку вы используете только для раскатки теста?

— Горячительное давно не принимаю — хватит, попил. А раньше, бывало... После баньки граммов 200–250 выпью — бальзам на душу.

Секреты выведывала Тамара КЛЕЙМАН







## ГОВОРИЛКИ

— Мама, а почему собачка хвостиком виляет?

— Она узнала нас с тобой и приветствует.

— Здорово! Давай и мы ей ручками повиляем.

\*\*\*

— Папа, а как тебя в школе дразнили?

— Да я уже не помню.

— Значит, плохо дразнили! Хорошее всегда запоминается, — делает философский вывод сынишка.

\*\*\*

— Бабуля, у Пети Зайцева сегодня дедушка умер.

— Пусть земля ему будет пухом.

— И тебе тоже пусть пухом, бабуля.

— Но я ещё жива!  
— Ну и что? Я потом забуду, что надо говорить.

\*\*\*

Юля наблюдает, как я готовлю пельмени. спрашивает:

— А зачем ты мясо в тесто укутываешь? Чтоб ему теплее было?

\*\*\*

— Андрюша, как ты думаешь, чем мальчики от девочек отличаются?

— У мальчиков никогда косичков на голове не бывает!

Прислала  
Елена ШУЛЕНИНА

## Прятки

Гусь, гусыня и гусятки  
Целый день играют в прятки.  
Вот и спать уже пора,  
А не кончится игра.

Но шипит гусак-отец:

— Эй, ложитесь, наконец!  
Ведь когда к вам сон придёт,  
То никто вас не найдёт.

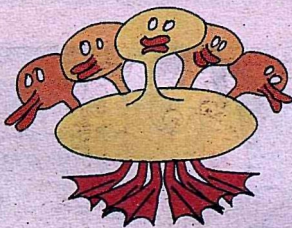

## Жора с Шурой

Сидели Жора с Шурой  
Под жёлтым абажуром,  
Жевали Жора с Шурой  
Гранаты и хурму.  
И спорил Жора с Шурой  
Под жёлтым абажуром,  
Насчет горы кожурок:  
Выбрасывать кому?  
Но ночь настала скоро,  
Уснули Шура с Жорой  
Под жёлтым абажуром,  
В уюте и тепле.  
Уснули Шура с Жорой,  
И лишь гора кожурок  
Осталась на столе.

Аида ФЁДОРОВА



## Ти-ци, па-па!

Вчера Лёха выгуливал ребенка в большом универмаге, в отделе игрушек. Они мирно ходили вдоль стеллажей, копались в заводных машинках и перебирали солдатиков. Ничто не предвещало беды, и ребёнкуно "Хосю писать!" стало громом среди ясного неба.

Нет, Лёха не придурок. Он просто очень растерялся: в его практике такое случилось впервые.

Уверенный, что в мужской туалет его с девочкой не пустят, Лёха сгреб её в охапку и побежал в женский. Туда его тоже не пустили.

Тогда, сшибая прилавки и зазевавшихся покупателей, он с ребёнком наперевес бросился в отдел хозяйственных товаров и приобрел там пластмассовый горшок с крышкой.

Затем он побежал в отдел мужской одежды. Это было единственное место в

универмаге, где имелась примерочная кабина. Там он схватил первый попавшийся костюм и вместе с дочерью, горшком и костюмом спрятался в примерочной. Продавщицы удивлённо перешёптывались, а для Лёхи стало большим открытием, что его дочь давно не носит памперсы.

Гордый удачно выполненным отцовским долгом, Лёха вернул костюм, накрыл горшок крышкой и снова отправился в отдел детских игрушек, где в награду за находчивость купил себе и дочери автомобиль с дистанционным управлением.

Так они и шли к выходу: девочка в дубленке с оторванными пуговицами (папа очень торопился) и Лёха с полным горшком в одной руке и пультом от автомобиля — в другой. Автомобиль ехал сам.

Елена ПАНОВА



Валерий ХОМЯКОВ

## Из цикла "Семейный альбом"

### Бестселлер

Самой раскупаемой книгой этого сезона был признан роман Ирины Страшиловой "Две тысячи знаменитых мужчин, с которыми я не была!"

### Ухажеры

Три молодых человека ухаживали за Машенькой. За одного она вышла замуж, а двух других оставила на развод...

### Оплаченный стриптиз

— Дамочка, вы не хотели бы за 10 баксов раздеться перед совершенно незнакомым человеком?

— С удовольствием!..

— Давайте деньги и я, так и быть, на вас посмотрю!

### Кульминация

Больше всего в фильмах ужасов раздражает, когда девушка ни с того, ни с сего лезет мыться в ванную в совершенно жутком, заброшенном месте... Но как этого все время ждёшь!

### Досуг

Мускулистый молодой красавец заставит любую девушку задуматься.

Нестор БЕГЕМОТОВ

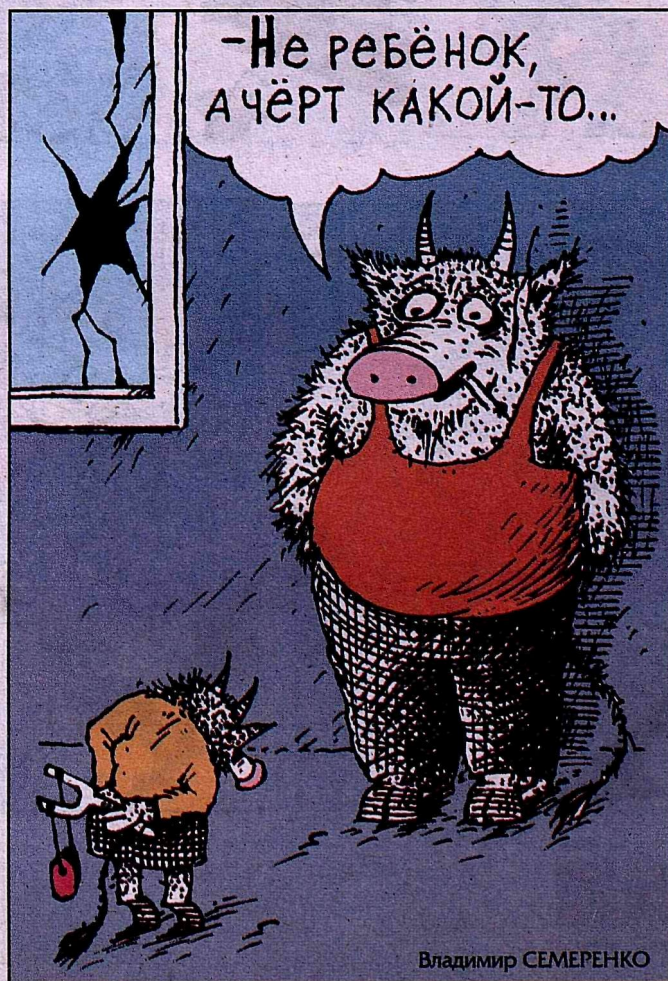

Владимир СЕМЕРЕНКО

## анекдоты

— Вовочка, — спрашивает учительница саркастическим тоном, — ты не мог бы мне объяснить, почему сочинение, которое ты вчера мне сдал, слово в слово совпадает с сочинением, написанным твоим братом в прошлом году?

— А что тут удивительного, Марь Иванна? У нас ведь есть общая сестра.



— Вовочка, одевайся, мы отвезем тебя к бабушке с дедушкой.

— Мама, я не хочу к ним ехать!

— Вовочка, давай быстрее, а то мы опаздываем.

— Но там такая скущина!

— Вовочка, не капризничай, сейчас 8 часов, а в 5 мы тебя заберём.

— Ну и что я буду делать до пяти часов на кладбище?!

# “Хо-Хо! У вас весь пиар черный!”

## Великий Комбинатор в роли политтехнолога





искренне наш



спонсор рубрики  
**ФОБОС**

фонд безопасной окружающей природной среды  
www.gismeteo.ru

## Стив МАРТИН (1945 г., штат Техас, США)

Начинал свою карьеру как сценарист юмористических передач на телевидении. Работа была настолько успешна, что в конце 60-х он Стив получил за нее премию "Эмми". Вскоре он уже вел собственное развлекательное шоу на ТВ, а в 1979 году дебютировал в кино. Сыграл в 33 фильмах, среди которых блестящие комедии "Отец невесты-1,2", "Сержант Билко", "Роксана" (современная версия "Сирано де Бержерака", в которой Мартин сыграл, разумеется, главную роль). Сейчас Стив Мартин — один из лучших комических актеров Голливуда. И — автор замечательных юмористических рассказов.

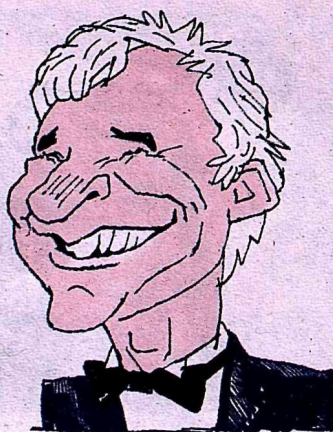

## Кувалда: как она действует

Многих взрослых людей, в иной ситуации способных справиться с хитроумными приборами, объединяет общее заболевание нашего века: кувалдобоязнь. "Мне кажется, я её сейчас сломаю", "у меня и по-старинке неплохо получается", "именно здесь технология меня обгоняет", — жалуются кувалдофобы. Однако страх происходит из неспособности понять, как именно действует кувалда. Объясняю.

Вы — телевизор, показывающий книгоиздателя, и находитесь в одной комнате с рассерженным поэтом, которого не печатают. В руках у него — кувалда. Понятно, о чём идет речь?

Новообращенному кувалдоносцу следует ознакомиться с несколькими основными понятиями:

**Бздынь:** Звук, производимый "хреновиной" (уличный термин) при соприкосновении с "дрянью" (см. далее).

**Дрянь:** Предметы, подлежащие процедуре расколошмачивания (см. далее).

**Колошматить:** Приводить во взаимодействие хреновину и дрянь.

водит к мучительной боли в нижней части туловища, когда кувалда во время удара попадает между бёдер. Опасность также представляет попадание в затылок при боковых замахах, нередкое для "полных тупиц" (по терминологии исследователя). Известны несчастные случаи при чистке кувалды. Один любитель из штата Джорджия сообщает, что его кувалда внезапно вышла из-под контроля и уничтожила стену его гостиной, несмотря на то, что он не выпускал рукоятку из рук.

Несмотря на все эти недостатки, мир кувалд населён энтузиастами. "Я нахожу кувалду очень эротичной", — утверждает Джейн Парпарделло, которая сообщает всем заинтересованным, что её номер телефона приведён во всех справочниках. — Мне кажется, это из-за того, что мой отец имел форму кувалды: удлиненное деревянное тело, крупная металлическая голова. Когда я вижу мужчину с такими очертаниями, мне хочется взять его и шарахнуть об стену квартиры".

Король кувалды Марти Дефалангио был

**“ Чем дальше вы будете раздумывать, тем меньше вещей вам удастся уничтожить. ”**

**Чертова мать:** Результат расколошмачивания.

Многие люди с удивлением узнают, что у кувалды имеется всего одна движущаяся часть — она сама. Однако от новичка-паникёра часто можно услышать: "Покупать мне кувалду сейчас или подождать выпуска новой модели?" Помните, количество модернизаций кувалды за последние три тысячи лет можно пересчитать по одному-единственному пальцу. В настоящее время на рынок выброшено всего два типа кувалды: трехфутовая палка со свинцовым грузом на конце и новая модель, проходящая сейчас испытания, — трехфутовая палка со свинцовым грузом посередине. Но не позволяйте рыночной неразберихе вас смутить. Чем дальше вы будете раздумывать, тем меньше вещей вам удастся уничтожить.

Национальное Общество Кувалд и Расплющенных Пальцев утверждает: существует естественный страх населения перед кувалдами. Например, позиция "из-за головы" часто при-

недавно вызван на слушание Конгресса, где ему пришлось объяснять, почему он включил в комплект поставки своего продукта обязательный веб-браузер. "Я носом почуял, что здесь можно сделать неплохие деньги, — заявил Дефалангио. — Сочетание веб-браузера и кувалды вполне естественно". Конгресс не согласился с его доводами, и теперь веб-браузер может продаваться только в виде дополнительной опции.

За последние десять лет кувалда добилась своей полной реабилитации. Люди наконец признали её тем, чем она является: инструментом, штуковиной и просто тяжелым предметом. Пройдет лет сто, и технология изменит внешний вид кувалды: она станет изящной, цифровой, аэродинамической машиной — но, вне всякого сомнения, будет продолжать функционировать так же, как и в наши дни, свергая могущественных и оставляя вмятины на твердолобых.

Н. РАДЛОВ Хот в КООПе



— Колбасы? Краковской? Четыреста? Платите в кассу



— Так. Сколько? Четыреста? С-час...



— Гм



— Чжж-вик!..



— Где ж это нож?



— Нож-то где?..



— Вот он, чтоб ему!..



— А чего резать-то?



— Гм... четыреста...



— С-час... .. Отрежем...



— Собрание-то когда? В семь вечера? Ладно.



— Колбасы, что ль, четыреста? — С-час... Сей минут...



— Вот колбаса. Чайная.



— А вам, значит, краковской? Краковской, извините, нету-с...

Перевёл Максим НЕМЦОВ



## КУКРЫНИКСЫ

Из альбома «Старая Москва». «Держитесь правой стороны» и «Недоскрёбы»

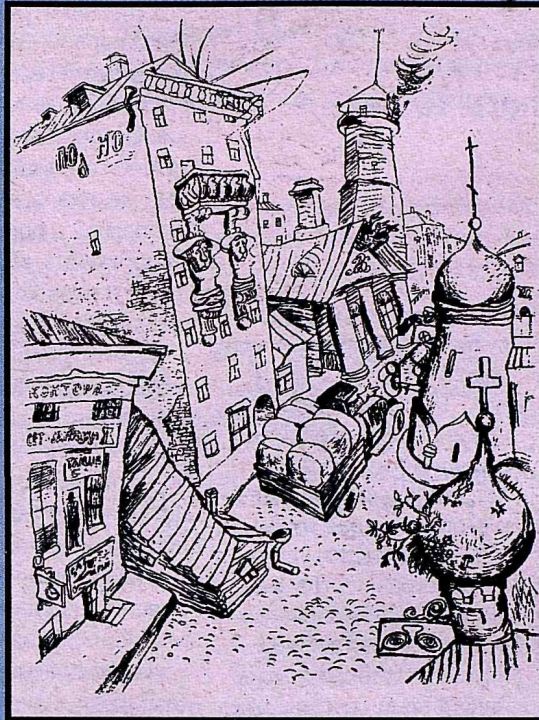
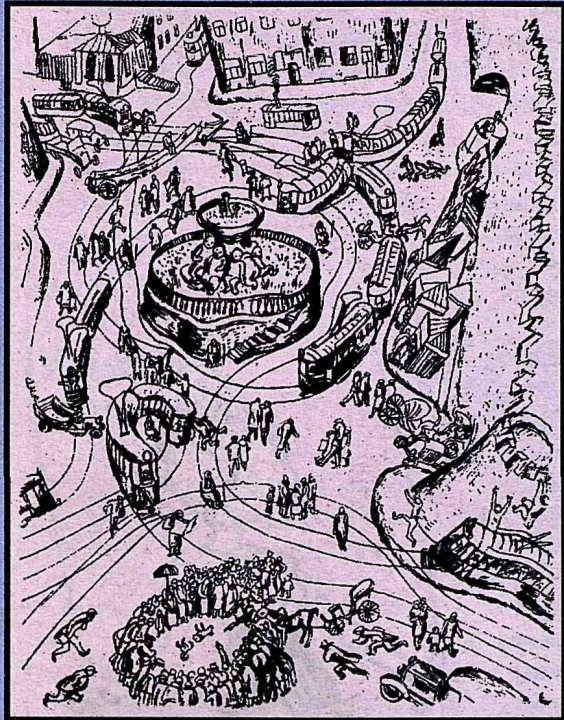

**Н**ачало прошлого века ознаменовалось революционными поисками новых форм в искусстве. Журнальная графика оказалась в русле этого мощного художественного течения. Карикатура освобождалась от влияния живописи, возникали новые графические манеры исполнения... Россия оказалась в авангарде карикатуры: Д. Моор задолго до Жана Эффеля "открыл" "божественную" тему, "бытовик" Н. Радлов предвосхитил "колбасно-магазинные" проблемы советского быта, а Н. Малютин — затяжную эпоху коммуналок. Конечно, ирония художников основывалась на ожидании "светлого будущего". Но никто из них не подозревал, что будет оно не таким уж и светлым ...

## РАДЛОВ КУКРЫНИКСЫ МАЛЮТИН МООР

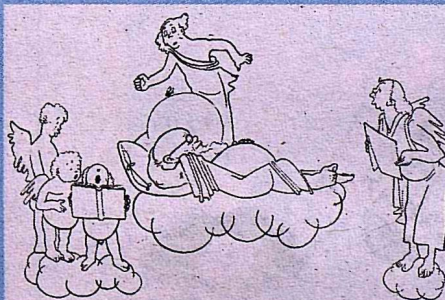

И почил господь в день седьмой от всех дел своих



Разговор с Моисеем



И отделил господь воду от земли

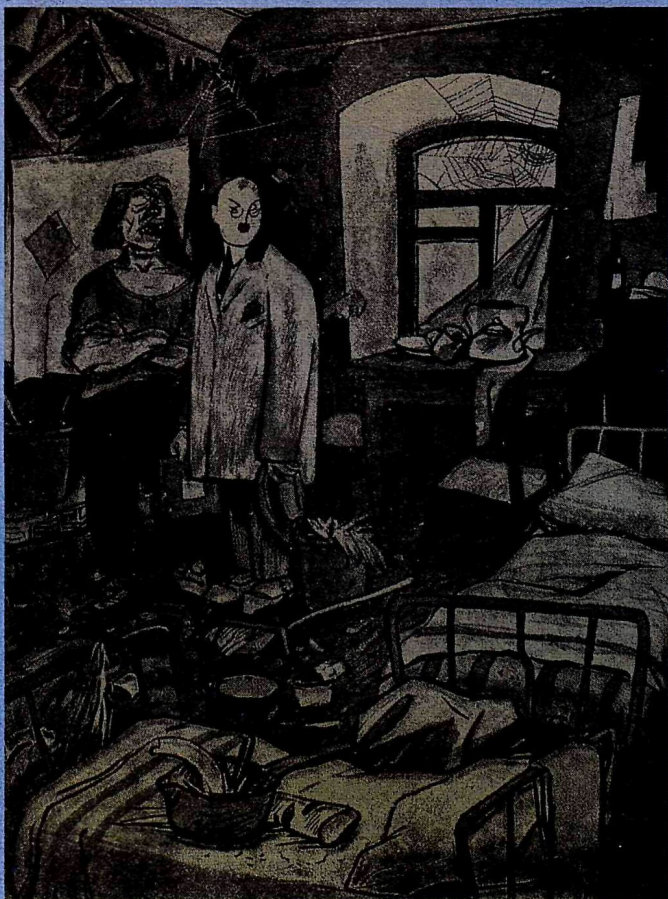

**Н. Малютин**

**Обследователь:** — Скажите, а клопов у вас тут не водится?

**Общежитель:** — Помилуйте! Клоп — да нешто он в таких условиях выдержит? Он насекомая слабая, куда ему!..

**Д. Моор.**

Рисунки на антирелигиозные темы



## Тряхнём старинной

Виктор ФЕТ

### Пушкин в Сиднее

(Евгений ЕВТУШЕНКО)

В вечернем клубе я читал в Сиднее,  
И на меня смотрели, сатаня,  
Капиталисты двадцати мастей,  
Между собой шушукались, шептались  
И втихомолку как бы сомневались  
В открытости и честности моей.

Но я читал стихи! Свои, чужие.  
Потом опять свои — одни, другие,  
А третьи напоследок приберег,  
А под конец я просто молвил: "Пушкин", —  
И стих открыл я, как бутылку с пуншем,  
И пробкою ударил в потолок!  
Капиталисты дружно закивали,  
Как будто бы по-русски понимали,  
Но я до них и Пушкина донёс!  
Они молчали, мой акцент прощая,  
И наркоманистый студент прыщавый  
Мне задал не по-нашему вопрос:

"Скажите, там на севере, в России,  
Поэты все, как Пушкин ли, такие!" —  
И снова сел туда, откуда встал.  
Я вспомнил Беллу, Роберта, Андрея;

Хотел сказать "не все", — но я в Сиднее! —  
И я ответил: "Все". И ахнул зал!

Потом они мне руки долго жали,  
Цветы дарили, пели, провожали.  
Давали утконосов, кенгуру...  
Но сзади, за восторженной оравой,  
Стоял студент, по-прежнему прыщавый.  
Ведь он не ожидал, что я совру!

Я виски пил, но так и не напился.  
Через толпу к парнишке я пробился  
И на ухо шепнул ему: "Не все!"  
Здесь не было преграды между нами;  
Он глянул благодарными глазами  
И тихо прошептал: "Спасибо, сэр".

г. Кушка,  
Туркменской ССР

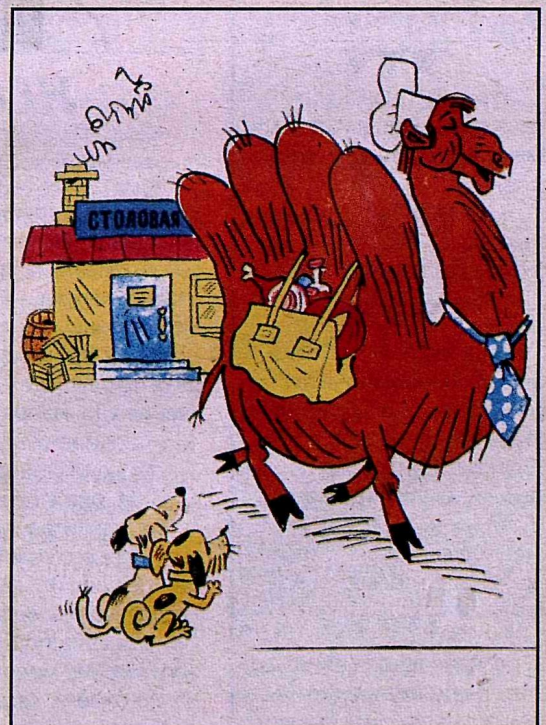

— Хорошо помню, как он сюда устраивался ещё  
одногорбым...

Рис. Г. АНДРИАНОВА

## Про эту...

### Маленькой Вере исполнилось 15 лет

В 1988 году в нашей стране не было секса.

Не было пунктов обмена валюты, алкогольных коктейлей в баночках, канала MTV и прокладок с крылышками. Павлика Морозова почитали героем, проституток не знали, Лениным клялись, а главной хулиганкой страны считалась Алла Борисовна Пугачёва. Смешное было время.

Пришла "Маленькая Вера" и показала зрителю всё как есть. Что есть ещё в нашей стране гуляющие школьницы, отцы у которых пьют, братья врут, а матери солят огурцы им на закуску. Живут в окруженных трубами городах, и от копоты этих труб даже море становится пыльным, даже люди и чувства — серые, беспроблесковые... И в числе прочих недостатков случается в их жизни любовь: и родительская, и дочерняя, и самая что ни на есть полая — но прекрасная.

Режиссёр "Маленькой Веры" Василий Пичул был тогда двадцатисемилет-

ним дебютантом. "Вера" его прославила, сделала маститым призером нескольких фестивалей. Потом Пичул ещё много достойных фильмов наснимал, игровых и документальных, и "Куклами" занимался, и в "Розыгрыше" засветился... Но услышав его фамилию, до сих пор большинство вспоминает ту самую Веру — маленькую, но большую.

Жванецкий сказал, что в "Маленькой Вере" мы с волнением наблюдали первый советский половой акт. В отечественном кино появился секс-символ — Наталья Негода. Для закрепления имиджа она позже снялась в преслову-

том "Глейбое", указав девушкам верный путь к успеху.

С "Верой" звездный статус обрел роковой блондин Андрей Соколов, а Людмила Зайцева и Юрий Назаров убедительно его подтвердили.

Полстраны тогда числились ее поклонниками. Вторую половину Вера обидела. И тех, и других напугала: так вот мы, оказывается, какие! И вот как живем... и вот где... и какая у нас страна... Но хоть она и такая, все равно наша — куда денешься?

Помните: "Почему у тебя родители такие тупые?" — "Не знаю. Но других нету".

Спасибо Вере — она была первой. За ней пришли другие героини и стали со страстью макать лишённого невинности зрителя в грязь и чернуху. Она же осталась светлой, как память о первом глотке портвейна, первой драке и первой любви на школьном чердаке.

Кстати, в первом варианте сценария Веру никто не спасал, и она умирала, отравившись таблетками, под окнами больницы, где равнодушно лежал отвергнувший её жених. Но Пичул Веру пожалел и вместе со сценаристом Марией Хмелик оставил в живых. Спасибо. Всем спасибо за маленькую нашу, но Веру.

Она грубит родителям, пьет вино, вульгарно хохочет, лезет к парню в общежития. Но она всё равно хорошая, наша "Маленькая Вера".

Юлия НИЦКАЯ

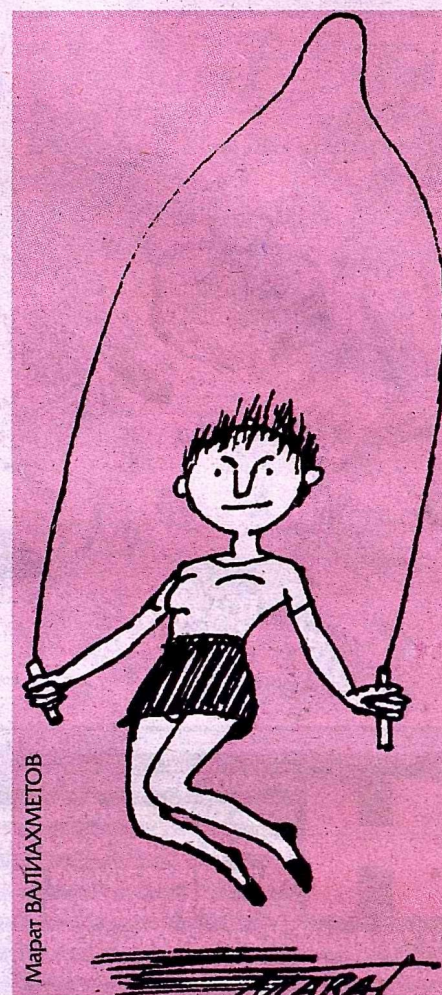

Марат ВАЛИАХМЕТОВ

## анекдоты

Двое новых русских:  
— Ты слышал? Паха Гнутый в окошко выкинул.  
— Да ты чё, а мотив?  
— Да ни какого мотива, молча падal.

Из интервью с Фёдором Шаляпиным:  
— Что для вас было самым трудным, когда вы учились петь?  
— Оплата уроков...

Утро. Галина Вишневская обращается к своему мужу Мстиславу Ростроповичу:

— Слава! Ты сегодня ночью, когда храпел, на втором такте так сфальшивил!

Подъехал Илья Муромец к камню, прочитал на нем надпись и заплакал. Ибо было там начертано: "Здесь покоится Змей Горыныч. Он был рожден, чтобы летать, имел пламенное сердце и, к тому же, владел тремя языками".

Изначально Есенин написал стихотворение "Ты жива ль ещё, моя старушка?" как эпиграф к так и ненаписанной книге Достоевского "Преступление и наказание".



## НЕО как зеркало "Революции"

Премьера третьей части "Матрицы" — "Революция" — прошла одновременно по всему миру. Якобы для защиты от пиратов. Пираты посмеялись над наивными американцами, и уже на следующий день после премьеры в любом киоске можно было купить новенький DVD с "Революцией".

Итак, что нас ожидает в третьей "Матрице"? То же, что и в двух предыдущих — спецэффекты, драки и философия в духе учения дао. Например, вот такой пассаж:

- Люди не меняются.
- Но они становятся другими.
- Да, они становятся другими.

Без поллитра сакэ не разберешься. Однако на этот раз братьям-режиссёрам Вачовски показалось мало философии — они решили объявить "Матрицу" новой религией. В фильме несколько раз навязчиво повторяется: "Нео, мы верим в тебя". Причём стать богом он смог только после того, как понял, что воплощение мирового зла — агент Смит — это тёмная половина его самого. Какая свежая мысль!

Кстати, если бы он застрелился на пятой минуте первой "Матрицы", добро победило бы зло самым незамысловатым образом, и не нужно было бы тратить сотни миллионов долларов на спецэффекты. Нео наш, иже еси в компьютерной сети, прости Господи...

Александр МОЛЧАНОВ

## обуховения

### Новости культурки

#### Дела иракские

Найдены двойник и тройник Саддама Хусейна. Это всё, что осталось от водораспределителей сети в одном из дворцов.

#### Успехи российской науки

Недавно российские учёные сумели расшифровать и прочитать инструкцию к новому аппарату, полученному для их лаборатории из Китая.

#### Новое в строительстве

Евроремонт — это ремонт, сделанный не молдаванами, а турками.

#### Экран — народу

В Америке запущено в эфир шоу Моника Левински. Наконец-то не только у политических проституток появилось собственное шоу!

#### Новости астраханского телевидения

В Астрахани состоялась икранизация очередного классического романа.

#### Исполнили обещание

Обвинив местную власть в сращивании с мафией, житель Ново-Бухряевска Г. Д. Упёнкин потребовал в тамошней милиции защитить его как свидетеля — спрятать или загримировать. Сержанты, посоветовавшись с начальством, пообещали.

И действительно, когда Г. Д. Упёнкин покинул отделение, его даже мама родная не узнала.

Евгений ОБУХОВ



## Караул, конкурс!

Помните, мы кричали на своих страницах "Караул! Конкурс!"? И вот, докричались! Публикуем первый рассказ в рамках юмористического крокодильского конкурса, в жюри которого входят Анатолий Трушкин, Виктор Шендерович и Андрей Кнышев.

Первый участник представляется сам.

Имя — Владимир Дымнов. Образование, хотя и высшее, но зато техническое. Возраст — 34 (я уже большой). Работаю на данный момент в Пенсионном фонде. (В основном...) Живу в г. Кургане. Рост 178, вес 80. Ну, если кратенько, то все.

**Владимир  
ДЫМНОВ**

# КРАЖА

— Здравствуйте! Здравствуйте!  
Я видел! Тут у вас за углом — воруют!  
— А как ваша фамилия?  
— Иванов... Скорее! Тут — за углом...  
— А вы кто?  
— Я? Просто прохожий... Иду, смотрю — воруют! Уж не сообщить ли, думаю...  
— И что решили?  
— Как что? Вот — сообщаю: воруют у вас! Тут — за углом...  
— А вы-то откуда знаете?  
— Да я же сам видел — воруют! Давайте — вместе!  
— С кем? С ними, что ли, вместе-то?  
— Нет, в смысле — с вами!  
— Так вы и нас, что ли, в соучастники хотите?  
— Да нет же! Я от них — к вам!  
— Так вы, значит, сдать хотите? Фамилия ваша как?  
— Моя-то? Иванов...  
— А ихняя?  
— Да я их вообще не знаю! Я прохожий!  
— А за что тогда сдать хотите?  
— Да не хочу я сдаваться...

— Сдаваться не хотите... Выходит — запираетесь?  
— Я запираюсь?? Я, наоборот, хочу о факте кражи сообщить!  
— Но факт-то кражи всё-таки признаёте?  
— Признаю, конечно...  
— Вот видите — факт признаёте, а сдаваться не хотите!.. Фамилия как?  
— Иванов...  
— Так что, гражданин Иванов, будем признаваться или будем ваньку валять? Руки на стену! Фамилия как?  
— Да я-то не воровал! Я — видел!  
— Видели и не сообщили?  
— Да я вот как раз и пришёл сообщить — тут, за углом, воруют! Сообщаю! Хочу всю шайку сдать!  
— Сдавайте, записываю... Главарь кто?  
— Да не знаю я... Нет там у них никакого главаря: они все вместе, дружно работают... Да так спорю! Весело даже!  
— У нас воруют, а вам весело? Как фамилия-то ваша?

— Петров — уже сто раз повторял...  
— Я что, по-вашему, тупой что ли?  
— Нет... Я просто хотел сказать, что мне весело оттого, что народ там, за углом, работает хорошо. Дружно очень!

— Подождите — все работают, а вы — руки в брюки и веселитесь? А почему вместе со всеми не участвуете? Вы — самый умный?  
— Нет. Не самый. Я просто участвовать в этом не хочу...  
— Да вы, я вижу, тунеядец! Фамилия как?  
— Я? Сидоров! Но я обещаю исправиться!  
— Исправляйтесь! Немедленно! Быстро за работу!  
— Уже исправляюсь, уже пошёл...  
— Немедленно исправляться! И неисправленным сюда даже не приходите! Даже не думайте! Даже в мыслях не держите!  
— Уже ушёл. Уже не держу. До свидания уже.  
— Всего хорошего! Да смотрите у меня!.. Ну, народ... Одни жулики вокруг, прямо глаз спускать нельзя!



Николай ВОРОНЦОВ

**ПА  
Л  
И  
Н  
Д  
Р  
О  
М**

Продолжаем публикацию палиндромов (перевертышей) от Михаила УШАЦА



**А ВРЕТ, СТЕРВА**

## Бизнесмен Чудаков и другие

Бизнесмен Чудаков покупал отечественные изделия, но не разворачивая, выкидывал — так он, не рискуя, поддерживал российского производителя.

\*\*\*

В своё время Чудаков закончил консерваторию с красным дипломом. И кому было лучше, если он пиликал на баяне?

\*\*\*

Чудаков утверждал, что в нем течёт благородная кровь. Ради бизнеса приходилось выдавливать её по капле.

\*\*\*

Политическая жизнь отнимала у бизнесмена Чудакова много времени — приходилось быть членом пяти партий. И всё — рабочие.

\*\*\*

Бизнесмен Чудаков любил подарки. А уж вымогать их он умел.

Амир ДАУТОВ

## анекдоты

В Помпеях все жили долго и счастливо. И умерли в один день...



Льва Толстого, когда он служил в армии, очень расстраивал мат. Когда он его слышал, всякого останавливал.

— Зачем же ты так выражаешься, голубчик, лучше, к примеру, скажи: "Ах ты, дордын пуп, Амфидер!" Или ещё как-нибудь.

Когда Лев Толстой уволился, солдаты с восторгом вспоминали:

— Тут у нас раньше граф служил, ну и матершинник, слова без мата не скажет, а такое загнет, что и не выговоришь.

15

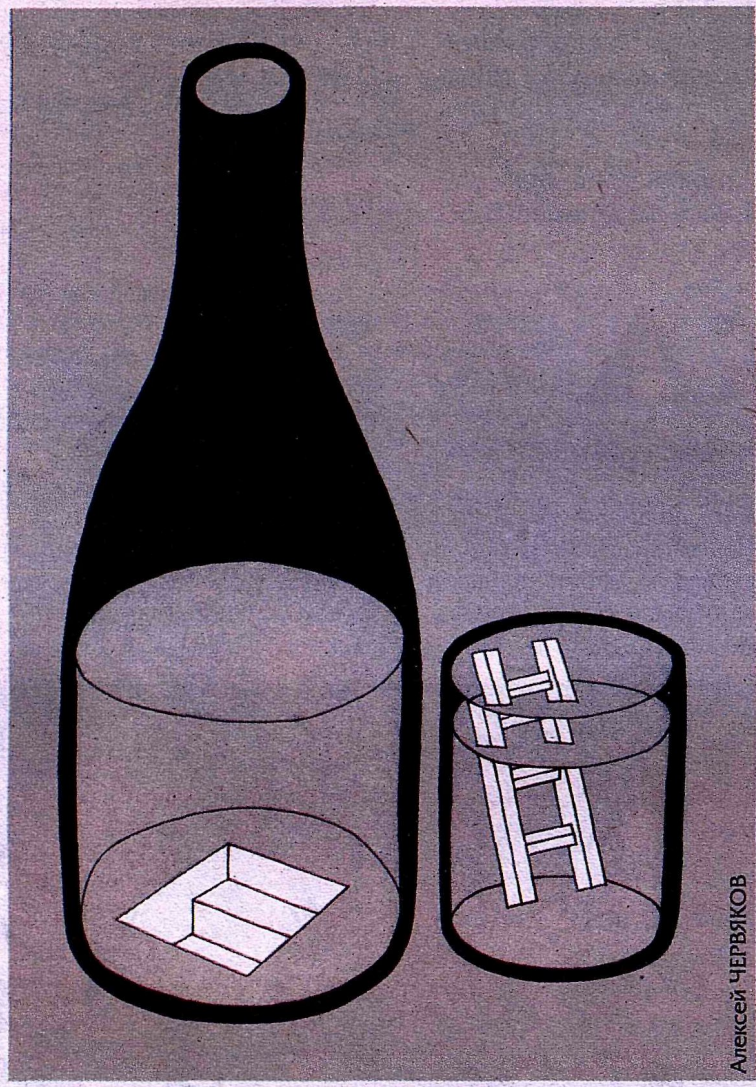

## Принеси то – не знаю, что

**С чего начинается работа в Интернете? С того, что компьютер включается в розетку? Вот и не угадали! С выбора поисковой системы.**

Самые популярные поисковики – "Яндекс", "Рамблер", "Апорт" и "Гугль". Все они предназначены для поиска в Интернете текстов, файлов и фотографий. Если уметь ими пользоваться и правильно формулировать задачу, они могут найти всё, что угодно. Даже чёрта лысого (специально проверил по "Яндексу" – словосочетание "лысый чёрт" встречается в сети не один раз).

Впрочем, есть умельцы, которые забивают в окно поиска что-то вроде: "Уважаемый компьютер, подскажите, пожалуйста, где можно найти реферат про Гоголя и его птицу-тройку?" Или пытаются найти "Яндекс" через открытый по умолчанию "Рамблер". Между тем, если поисковику правильно поставить задачу, он может найти даже электронный адрес Джорджа Буша-младшего. Например, я однажды нашёл. Как был

сформулирован запрос? Очень просто: "Электронный адрес Джорджа Буша-младшего"!

Разработчики поисковых систем – люди, не лишённые чувства юмора. Если в одной из "искалок" забить, простите, слово "геморрой", то первой же строчкой выскочит сайт фирмы "Майкрософт". А другие поисковики отказываются искать ссылки на слово "porno". Сам проверял. Разумеется, исключительно из научного интереса.

А ещё в сетевом сообществе уже несколько недель бурно обсуждается история о том, как кого-то вызвали на допрос Куда Нужно после того, как он искал в Интернете рецепт изготовления взрывного устройства. Говорят, допрошенный клялся Аллахом, что бомба ему была нужна для хозяйственных целей.

**Александр МОЛЧАНОВ**

Программа Internet Explorer является зарегистрированным товарным знаком Microsoft. Опубликованные материалы взяты из компьютерной сети Интернет. Авторы объявлены во всеобщий розыск.

## Ваше слово, товарищ Браузер!

### Балбучок

Советское время, Киргизская ССР, г. Фрунзе (ныне Бишкек). Вся письменность местная, только алфавит русский. Седьмое ноября. На центральной площади стоит толпа русских – человек четыреста, все помирают от хохота, строя разные версии перевода огромного, во весь фасад, плаката, который висит на здании ЦК Компартии Киргизии: "КПСС – балтырма! Владимир Ильич Ленин – балбучок!"

### Фамильные ценности

У моей супруги фамилия белорусского происхождения – Говсь. Она говорит, что ещё не было случая, чтобы ей не пришлось диктовать фамилию по буквам, когда её данные заносят в какую-нибудь анкету или иного рода бумажку. Однажды она в очередной раз продиктовала по телефону "наследие предков". После некоторой паузы, видимо, пытаюсь осмыслить продиктованное, на другом конце провода спросили: – А куда ударение делать?

### Увидели Париж

Как-то мы с подругой решили съездить в Париж... Куда бы мы ни пошли, везде нас встречали неприязненные взгляды клерков, продавцов, прохожих. Было заметно, что мы, русские, раздражаем французов, что бы мы ни делали. В один из дней моя подруга решила сгонять по магазинам. Вошла в один любопытный с виду магазинчик и оказалась там единственным покупателем. Пока она разглядывала одежду, продавец крайне недовольно разглядывал её. Затем подошёл и в очень недружелюбной форме поинтересовался, может ли он ей чем-нибудь помочь. За эту поездку мы обе привыкли к всеобщему недовольству нами, так что подруга достаточно вежливо ответила, что нет мол, спасибо, она как-нибудь сама. Через пару минут уже абсолютно все служащие магазина не сводили с неё глаз. Возмущенная столь нескромным разглядыванием, она и принялась еще усерднее разглядывать и ощупывать одежду – уже не из интереса, а из ответной вредности. Минут через двадцать её всё это окончательно достало, и, хлопнув дверью, она наконец вышла из магазина. И тут, гневно оглянувшись, она увидела над "магазином" надпись "Химчистка"...

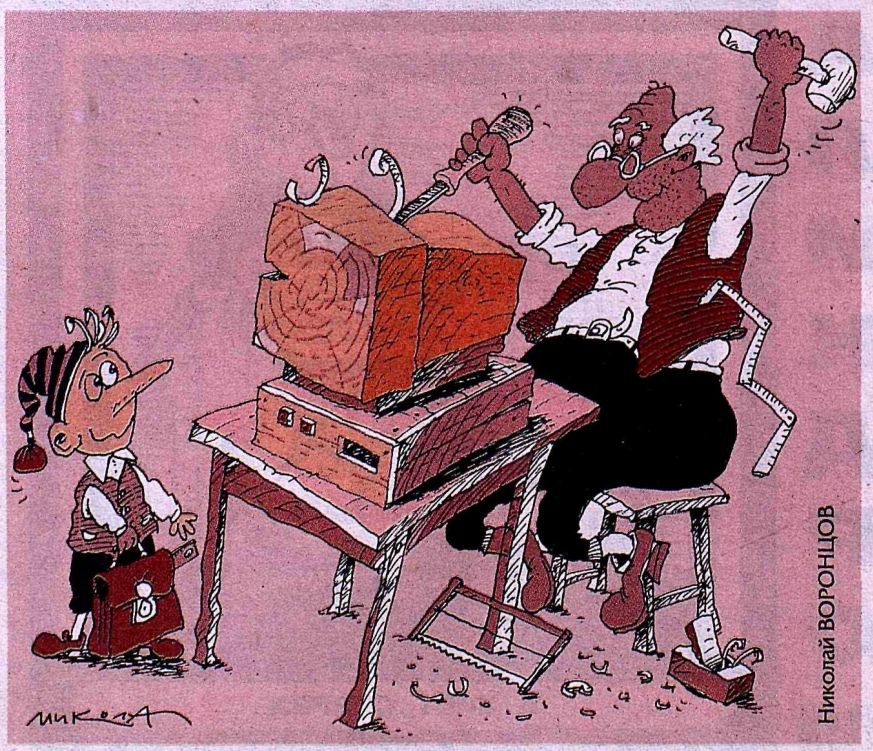





### Вильгельм Телль из Индианы

Прочитав книгу про легендарного швейцарца, 14-летний Кен Ричмонд тоже решил стать метким стрелком из лука. Через месяц упорных тренировок, добившись 100-процентного поражения мишени, он пригласил друзей на представление. Когда все расселись на лужайке за домом, Кен водрузил большое яблоко на голову 5-летнему брату и уже вознамерился было повторить подвиг Телля. Однако младший не значит глупый: малыш наотрез отказался стоять под стрелой. И только после дружных уговоров он согласился... присесть под яблоком, которое будет подвешено на нитке к ветке дерева. Кен отошел на 12 ярдов и выстрелил. Но стрела, по закону подлости, поразила не фрукт, а пролетев значительно ниже... коленку братца. Оглушительный рёв увенчал поражение лучника. И чтобы потерпевший заткнулся и не наядбедничал маме, пришлось всей честной компании сбрасываться ему на мороженое.

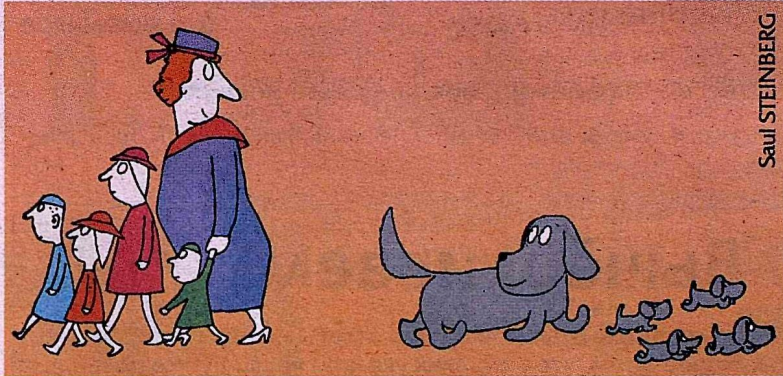

Saul STEINBERG

### Не заплатил, а спал спокойно

Да, такой номер выкинул один американский предприниматель. Утаил от казны аж 26 тысяч долларов, а спал как младенец. Несмотря на то, что в Штатах ой как строго с неуплатой налогов. Местные мытари, конечно, озверели и тут же принялись оформлять санкции. Однако имени наглеца налоговики не раскрывают, объясняя это этическими соображениями. Дело в том, что этот бизнесмен — старейший в Америке. Ему 93 года! И никакой он не "уклонист", а просто склеротик. Именно этим объясняет он свой проступок, в сердцах хлопая себя по лбу. Ему верят, но "шкуру" обязательно сдерут — такие у них нравы.

По материалам агентства "Экстра-пресс"



## Каша из топора

Выходит менеджер спорттоваров в торговый зал, а там Сёма-продавец с покупателем разговаривает:

— Удочку вы купили. А если вам на рыбалке крупная рыба попадается, как из воды ее вываживать станете? Купите обязательно подсачек.

Покупатель подумал и купил.

— А знаете ли вы, что крупная рыба держится подальше от берега. С лодки ее легче поймать. Купите себе вот эту надувную лодку с насосом.

Клиент почесал лысину и купил.

— Как же вы теперь всё это домой понесёте? — продолжает продавец. — Да и на рыбалку надо за город выезжать. Купите уж заодно мотоцикл с коляской. Очень

удобная вещь, пройдет там, где никакая машина не проскочит.

Покупатель ещё раз почесал лысину и тяжело вздохнул. Но делать нечего: аргументы железные... Заплатил деньги, погрузил товары в люльку и отбыл.

Менеджер говорит продавцу:

— Ну ты, Сёма, даёшь! Мужик пришел к тебе за удочкой, а ты продал ему чуть ли не весь магазин!

— А кто вам сказал, что он пришёл за удочкой? Он пришёл купить для жены "Тампакс". И я ему посочувствовал. Сказал: "И что же вы в такой ситуации будете делать целых три дня? Уезжайте на это время за город и набирайтесь сил".



-Дядя Вася, можно я вас мормышку испытаю?

-БОЛЬШОЕ СПАСИБО!

спонсор

рубрики

СПОРТ-ТАК!

www.diving.ru



### Мудрое слово тренера

⚽ Когда смотрю на переполненные трибуны, охватывает какое-то приятное стадное чувство!

⚽ Гол бельгийцев для нас стал, как контрольный выстрел!

⚽ Сегодня вы играли по системе Достоевского: "Хождение по мукам".

⚽ Если уж решили валять дурака, то с пользой для команды, а не с целью испортить и так паршивый газон!

⚽ Может, я и круглый дурак, но в первую очередь я заслуженный тренер!

⚽ Сегодня вы мне напоминаете нашу Думу: разрознены как какие-то одномандатники!

⚽ Сыгранные футболисты, как одного поля ягоды!

⚽ Я вас как людей просил сыграть в наступательный футбол, а вы устроили какой-то день открытых ворот!

Владимир ЯКУШЕВ

“ Палочная дисциплина оправдана только при эстафетном беге. ”

Цаль МЕЛАМЕД ”

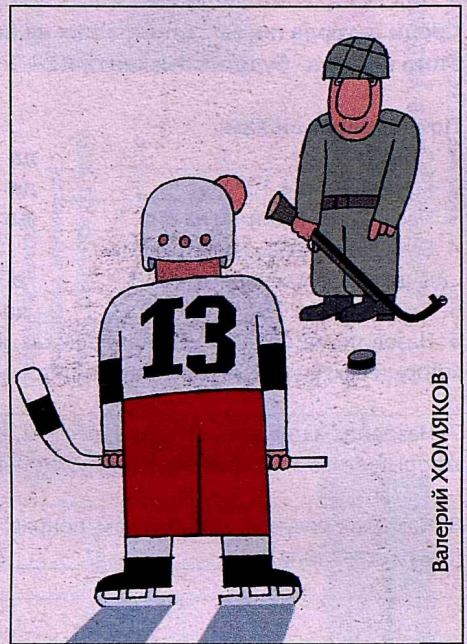

Валерий ХОМЯКОВ

## анекдоты

Дайвер — редкая, но желанная добыча подводного охотника.



Встречаются две акулы. Одна другую спрашивает:

— Как дела?

Та отвечает:

— Да вот, сожрала вчера двух дайверов, до сих пор привкус резины...

А первая ей и говорит: — Дура! Их же чистить надо...



Она говорит, что её родители уедут на уикенд за город... Что она себе воображает? В воскресенье играют "Спартак" и "Динамо"!



Тренируется боксер, весь уже вспотел. Чувствует, что находится в великолепной форме. Подзывает тренера.

— Все, я готов. Веди сюда этого Тайсона, сейчас я его сделаю...

— Ну сколько раз тебе повторять: Тайсон — это ты!

## Анкета читателя

### Хотите получить 500 рублей?

А мы хотим знать, что вам нравится и что не нравится в "Новом Крокодиле".

Отметьте, пожалуйста, тот вариант ответа, который вы считаете правильным, вырежьте анкету и отправьте её в адрес редакции.

Среди авторов писем, ответивших на вопросы анкеты этого номера, будет разыгран приз — 500 рублей.

Понравились ли вам:

1. Обложка \_\_\_\_\_ да нет не очень  
 2. Комикс на стр.10–11 \_\_\_\_\_ да нет не очень  
 3. Наследник Чикатило на стр. 7 \_\_\_\_\_ да нет не очень  
 4. Если ваша жена... (инструкция для деловых мужчин) на стр. 8 \_\_\_\_\_ да нет не очень  
 5. Рассказ на стр.15 \_\_\_\_\_ да нет не очень  
 6. Назовите материал (фельетон, рассказ, юмореску), который вам в этом номере понравился больше других.

7. Назовите материал (фельетон, рассказ, юмореску), который вам в этом номере понравился меньше других

8. Назовите рисунок, который вам понравился больше других (страница), \_\_\_\_\_ (автор) \_\_\_\_\_

9. Назовите рисунок, который вам понравился меньше других (страница), \_\_\_\_\_ (автор) \_\_\_\_\_

Расскажите, пожалуйста, о себе:

Ваш пол:

мужчина женщина

Ваш возраст:

- до 25 лет
- от 26 до 35 лет
- от 36 до 60 лет
- больше 60 лет

Вы работаете:

- ещё учусь (в школе, колледже, ВУЗе)
- в бюджетной организации
- в коммерческой структуре
- у меня собственное дело
- временно безработный
- пенсионер

Ваше материальное положение:

- хватает только на питание
- хватает на питание и одежду
- хватает на крупные покупки (мебель, бытовая техника и т.д.)
- не испытываю материальных затруднений

Спасибо за ответы!

Редакция журнала «Новый Крокодил» приобретает комплекты журналов «Крокодил» за период с 1922 года по 1945 год.  
Тел. 930-63-05

Приглашаем распространителей для реализации журнала «Новый Крокодил»  
Тел. 930-63-05

**ЦЕНЫ НА КОММЕРЧЕСКУЮ И ПОЛИТИЧЕСКУЮ РЕКЛАМУ — ДОГОВОРНЫЕ!**

Главный редактор О.Я. Кузнецов  
 Главный художник В.Г. Мочалов  
 Исполнительный директор Ю.В. Парфёнов  
 Ведущие редакторы:  
 А.И. Кондрашов (kondrashov@vf-m.ru),  
 Л.Л. Флорентьев (florentiev@mtu-net.ru)  
 Художественный редактор: В.С. Коноплянский  
 Редакторы: Ю.Б. Кульницкая, А.В. Молчанов  
 Художник: М.М. Златковский  
 Корреспонденты: В.В. Красовский  
 Ю.В. Пакуев, В.Г. Победоносцев  
 Группа выпуска: С.В. Ковалёва, Д.Н. Мазур,  
 М.В. Соколовская

АДРЕС ДЛЯ ПИСЕМ:  
 129090, Москва, а/я 94.  
 Тел./факс: (095) 956-37-17.  
 E-mail: info@crocodile.ru  
 ОТДЕЛ РАСПРОСТРАНЕНИЯ:  
 (095) 930-63-05  
 E-mail: irina@vf-m.ru  
 ОПТОВЫЕ РАСПРОСТРАНТЕЛИ:  
 Москва — т. 930-63-05.  
 Санкт-Петербург — т. 173-57-48  
 Ростов-на-Дону — т. (8632) 76-26-73

Обнинск — т.(08439) 3-28-08  
 Саратов — т.(8452) 45-96-36  
 Нижний Новгород — т.(8312) 19-66-89  
 Иваново — (0932) 30-48-98  
 Калуга — (0842) 55-50-26  
 ЮРИДИЧЕСКАЯ ПОДДЕРЖКА:  
 Институт сертификации и оценки интеллектуальной собственности и бизнеса.  
 Тел./факс: (095) 976-71-93.

Свидетельство о регистрации  
 ПИ № 77-13328  
 от 01.08.2002 г.  
 © Журнал «Новый Крокодил», 2002  
 Рукописи не возвращаются, но читаются.  
 При перепечатке ссылка на «Новый Крокодил» обязательна.

Отпечатано в ФГУП Смоленский полиграфический комбинат.  
 г. Смоленск, ул. Смольянинова, 1.  
 Тираж 50 000 экз. Заказ № 7582.  
 Цена свободная.  
 Подписной индекс:  
 Каталог «Роспечати» — 81155  
 Объединённый каталог Минсвязи — 14777  
**Мнение наших авторов может не совпадать с мнением редакции.**

Слушайте фирменные передачи «Нового Крокодила» на радио "Говорит Москва" ("третья кнопка" радиосети) по воскресным дням.

## Файнворд

## В автошколе

В нашем городке открыли школу автолюбителей. Первым записался Назар Ульянов.

— Лафа! — радостно произнёс он. — Теперь покатаемся. На занятиях он скучал, преподавателя не слушал, всё хотел поскорее сесть в автомобиль.

— Не спеши, Назар, — говорили друзья. — Вначале надо изучить правила движения.

Но слова эти пролетали мимо торопыги Назара. Он лишь отвечал:

— Без вас знаю. Отстаньте.

И вот наконец началась у нас практическая езда. Назар сразу же ухитрился въехать в реку.

— Зови на помощь, — сказал инструктор.

тор. — Без трактора не выберемся.

Чертыхаясь, Ульянов засучил штаны: — Проклятая река!

Потом машину, конечно, вытащили. Все смотрели на перепачканного илом Назара и хохотали.

— Ульянов, — сказал инструктор, — садись, поедем дальше. Назар провёл хмурым взглядом по смеющейся толпе.

— Дальше я не поеду, — заявил он.

В школе автолюбителей его с тех пор не видели.

**Найдите в этом рассказике семь предметов, связанных с автомобилем.**

Соученик Назара по автошколе — Олег ТИХОМИРОВ

### Ответы на файнворд предыдущего номера

1. По. 2. Брехт. 3. Гомер. 4. Золя. 5. Дюма. 6. Гарт. 7. Гейне. 8. Твен. 9. Манн. 10. Данте. 11. Ибсен. 12. Лондон.

## Вычёркиваем!

Среди буквенной абракадабры отыщите легкие ответы на наши вполне смешные вопросы. Не забудьте о том, что в скобках указано число букв в правильном решении. Первое слово мы вам уже подсказали.

Желаем повеселиться!

1. "Страшная сила" (7). 2. Заместительница жены (9). 3. Способ не есть животных, объедая их же (14). 4. Швейцарская "губерния" (6). 5. Драгоценность на шее (5). 6. Если ... говорит даме: "Я понимаю тебя с полуслова" — он имеет в виду: "Вы говорите вдвое больше, чем надо" (10)! 7. Костюм для визитов к Морфею (6). 8. Деревенская мадам (4). 9. Документ, дающий одному право на данную квартиру, а другому — на обыск в ней (5). 10. Бред психически здорового человека (4). 11. "Качество" халтуры (10). 12. ... денег (13). 13. Птичья конура (10). 14. Учреждение, следящее за жизнью звёзд (12). 15. Борона огородника (6). 16. Подмечено, что "нездоровый ... часто связан с началом здорового образа жизни" (3). 17. "Фома неверующий" среди классиков русской сцены (13). 18. "Дорога к успеху всегда закрыта на ..." (6).

О	Т	Т	В	О	А	Т	А	Б	С	Т	Ь	П
Н	Н	С	Н	Р	В	О	Р	А	О	В	И	И
К	А	И	А	Е	С	С	И	Б	Н	Р	Д	Ж
Г	Е	Р	Б	С	Т	К	Я	О	П	О	М	А
Е	Т	А	О	Н	А	В	О	Т	А	Ц	А	Е
В	К	Е	Р	И	С	Е	Р	К	Н	И	Н	И
Н	У	Д	Р	О	Л	Ч	Н	И	В	О	А	В
О	Л	Л	И	В	А	Н	Е	Ж	Д	Б	Ю	И
Ш	У	Б	Г	С	К	И	М	Е	Н	З	Л	Ч
Ь	Ч	А	Р	Т	К	Й	Ь	Л	Т	А	К	А
Р	Е	М	О	Н	Р	А	С	О	Т	А	О	Л

### Ответы на кроссворд предыдущего номера

По горизонтали: 5. Торговля. 6. Алименты. 8. Пропеллер. 11. Лихач. 14. Шприц. 15. Аукцион. 16. Голова. 17. Деньги. 21. Трясина. 22. Архив. 23. Цевьё. 26. Семинария. 27. Отвертка. 28. Булочная.

По вертикали: 1. Водевиль. 2. Дверь. 3. Живец. 4. Атлетика. 7. Сердце. 9. Матроскин. 10. Шпингалет. 12. Букварь. 13. Болезнь. 18. Афродита. 19. Истина. 20. Альманах. 24. Лесть. 25. Вилла.



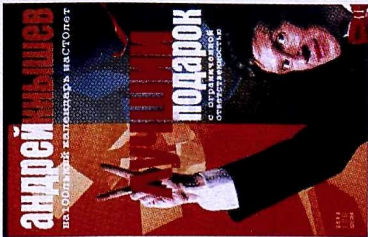

Продолжаем знакомить вас с избранными фрагментами **"На 100-летнего КАЛЕНДАРЯ на 100 ЛЕТ"**, который нам любезно предоставил его создатель, юморист-исследователь **Андрей КНЫШЕВ**.

В нашем еженедельном дайджесте – как обычно, лишь некоторые из множества невероятных фактов, событий, открытий, биографий и крылатых фраз миллионума, которые потрясли их автора.

"Я замаяхнул на миллионум, но он увернулся", – говорит А. Кнышев.

## день фармацевта

● **1989 г.** – 1-й Съезд народных депутатов СССР навсегда вошел в российскую историю болезни.



Справа: *Реклама пищевых добавок при гормональной перестройке. 1988 г..*

**ПРОСТО ДОБАВЬ ЕДЫ!**  
*Требуется в аптеках*

## знаете ли вы, что...

... Хотя в мире практически побеждены такие болезни как чума, холера, тиф, проказа и др., в 1992 году на стадионе в Роттердаме состоялась грандиозная драка итальянских тиффози, немецких холериков, французских проказников и голландских чумичек.

## фраза дня

**"Каждый должен заниматься своим делом: полиция – наводить порядок, хулиганы – бесчинствовать"**  
(Вилли Голдшиг, шеф полиции г. Манчестера)

## реклама

Стоматологическая клиника **"ДЕНТА-ФЛЮС"**.  
**КРАСИВАЯ УЛЫБКА В БИЗНЕСЕ – ЗАЛОГ УСПЕХА.**

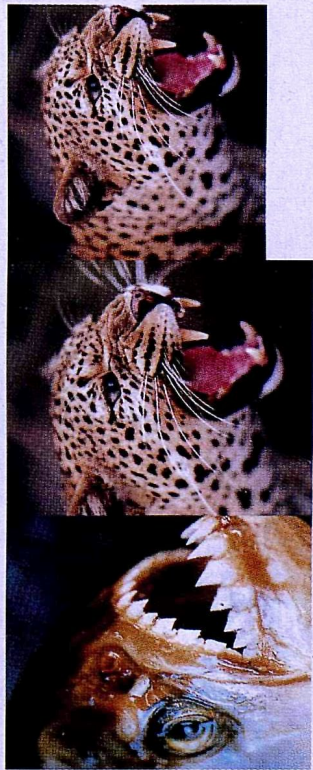

## избранное



## день работников автомобильного транспорта

### В ПОМОЩЬ НАЧИНАЮЩЕМУ АВТОЛЮБИТЕЛЮ

Рубрику ведет к.т.н. В. Ребятов-Озерятов

## УСТРОЙСТВО КАРБЮРАТОРА "WEBER"

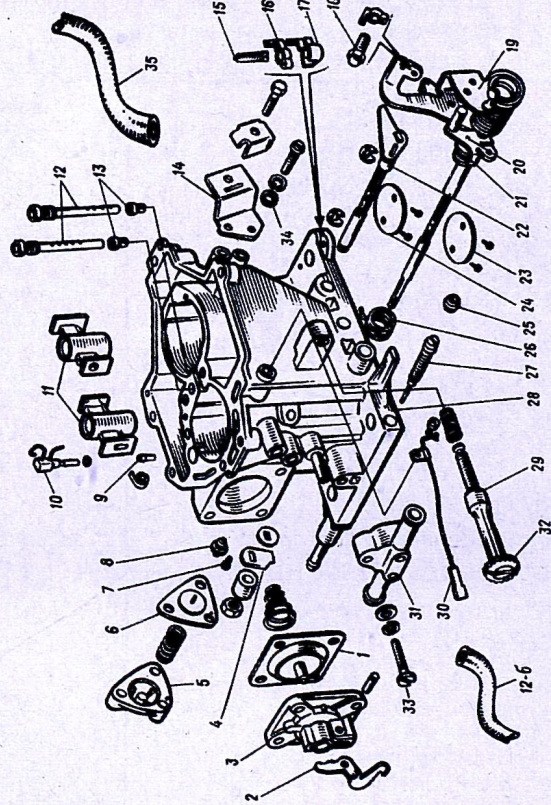

### БАЙДА В СБОРЕ:

1 – штурковина, 2 – фиговина, 3 – хреновина, 4 – дура, 5 – бандура, 6 – дурьнда, 7 – дрянь, 8 – хрень, 9 – дребедень, 10 – хреновень, 11 – фишня, 12 – железзяка, 12а – типа пружины, 12б – какая-то резиновая глиста, 12в – чушка, 13 – навроде дырки, 14 – крутилка, 15 – штывздець, 16 – хрюндець, 17 – накрывашка, 18 – блямба, 19 – плюха, 20 – дуля, 21 – пипка, 22 – фигулька, 23 – фиголька, 24 – загогулька, 25 – финтифлюшка, 26 – пимпочка, 27-31 – штучки-дрючки, 32-35 – прочие манатки.

### ПОРЯДОК СБОРКИ:

1. Возьмите хреновень с дыркой для фиговины от крутилки в пипке на накрывашке;
2. Прикрутите к ней дрянь для подачи фигни в резиновою глусту в штывздець на железяке с фигольками;
3. Теперь всю эту байду вставьте в фиговину от штурковины задней бандуры с пимпочками от блямбы хрюндець главной дуры;
4. Кажись должна заработать.

**Примечание.** Если чего не так, старичок, – это уже твои проблемы.

## Медицинский V.I.P. сервис.

Восстановление комплектности после хирургического вмешательства:  
Трансплантация донорского аппендикса на место удаленного.

## реклама

## день реконструктора

● **5 дек. 1931 г.** – По распоряжению ВЦИК от Храма Христа Спасителя большевики оставили мокрое место (снимок в центре).

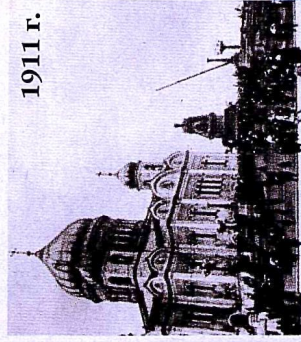

1911 г.

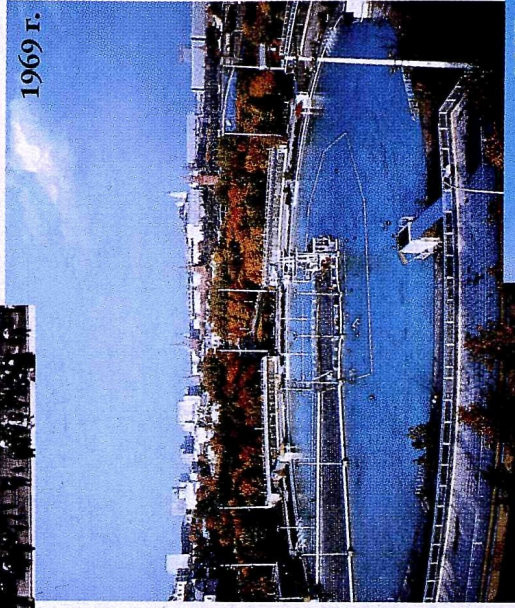

1969 г.



1997 г.

Сразу после сооружения на месте бассейна "Москва" нового храма развернулось общественное движение за восстановление бассейна на месте вновь построенного храма.

Однако, как справедливо заметил один из прихожан: "Все-таки Христос – Спаситель, а не спасатель."

## фраза дня

Когда на рынке уже все схвачено,  
первый вопрос торговцев:  
"Какая дорога ведет к храму?.."

10 В АПР 2003

Ответы на сканворд предыдущего номера

€31792

# от Олега ВАСИЛЬЕВА КРОКОДОРД



**ПО ГОРИЗОНТАЛИ:** Бабочка - Крокодила - Дорога - "Караул" - Гималаи - Рана - Щука - Вече - Судья - Ханжа - Тавро - Зюйд - Автор - Экран - Адам - Аванс - Ремонт - Торт - Трюк - Сказ - Новое - Мать - Рыло - Пожар - Сокол - Болид - Ангел - Архив - Печорин - Рубик - Казна - Ухо - Гений - Алеко - Голос - Губа.

**ПО ВЕРТИКАЛИ:** Сценарист - Прошлое - Радио - Эгоизм - Язык - Асклепий - Карл - Трус - Шхуна - Тумбочка - Побег - Ноготь - Бедолага - Данко - Кладбище - Овраг - Бюрократ - Авантюризм - Дизайн - Вкус - Кнопка - Возраст - Налог - Междометие - Рулетка.  
ПАРОЛЬ — "разброд".



Каждый победитель конкурса, объявленного в "Новом Крокодиле" № 26 за 2003 год, награждается 300 рублями. Имена победителей: В.А. Анцупов из Брянской обл., Е.Г. Брыкина из Ульяновска, Ф.М. Исмаилов из Челябинска, И.Н. Леонова из Санкт-Петербурга. А.М. Хандогин из Москвы. Все остальные участники конкурса получают бесплатную трехмесячную подписку на "Новый Крокодил".

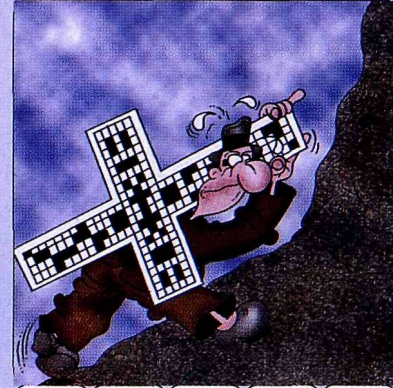

С НЕЕ НАЧИНАЕТСЯ ТЕАТР		КТО СТАВИТ ПОЕХАВШУЮ КРЫШУ НА МЕСТО?		КОГО КАЖДЫЙ РАЗ СПАСАЕТ ТОТ, КТО ВЫКУРИВАЕТ СИГАРЕТУ?	
«ПАМЯТНИК ПО ПОЯС»	«НЕ ГОНИ ЛОШАДЕЙ!»	ПРОИГРЫВАТЕЛЬ ОДНОЙ МЕЛОДИИ	ПАПА В ПЕРСПЕКТИВЕ		
АМЕРИКАНСКИЙ ПРЕЗИДЕНТ, «ПОИГРАВШИЙ В СЛОНИКА» С МОНИКОЙ ЛЕВИНСКИ		ОНА ПОЛУЧИТСЯ, ЕСЛИ СТО ГРЕКОВ ВНЕСУТ В НЕЕ КАЖДЫЙ СВОЮ ЛЕПТУ	ПРИКОЛЬНЫЙ ИНОПЛАНЕТЯНИН СО СВИНЫМ РЫЛОМ		OLEG
ЧЕЛОВЕКУЛИКА	«ЛОВИ...»	ШУКА ВО МЛАДЕНЧЕСТВЕ	НАЧАЛЬСТВЕННЫЙ АВТОГРАФ	СВЕТИЛО В ЛЮСТРЕ	КРЫЛАТЫЙ КОНКУРЕНТ КАПУСТЫ В ВОПРОСАХ ДЕТОРОЖДЕНИЯ
МЕТАЛЛИЧЕСКИЙ БРАК	ПЕГАС С ЛЬВИНОЙ МОРДОЙ	ОНА МОЖЕТ ПРЫГНУТЬ НА ТИГРА, НО НЕ ТИГР НА НЕЕ	ПОДХОДЯЩАЯ ДАМА СЕРДЦА ДЛЯ ПЕТУХА	ВОЛЯ БОЛЬШИНСТВА, РАЗРЕШЕННАЯ МЕНЬШИНСТВОМ	ЖЕРТВА КРЕДИТОРОВ
ЕСЛИ МЕРУ ПЛОЩАДИ ДОПОЛНИТЬ ОПИУМНЫМ ЦВЕТКОМ, ТО У ВАС ПОЛУЧИТСЯ ЛОЖЕ. КАКОЕ?	«... С КЕПОЧКОЙ»	КЛУБ ДАЙВЕРОВ · АКВАНАВТ · МОСКВА		ЗОЛОТАЯ ОВЧИНА	УСКОРИТЕЛЬ ВСТРЕЧИ С МОРФЕЕМ
ЛЮБОВЬ К НОШЕНИЮ НАБИТОГО РЮКЗАКА	УБИЙЦА АНОМАЛИИ	БОЛЬШЕ НЕ БЫВАЕТ	ПРОСПЕКТ МИРА, СК "ОЛИМПИЙСКИЙ", БАССЕЙН, ПОДЪЕЗД № 5 Тел.: 288-5645, 288-3636 e-mail: info@diving.ru. www.diving.ru	РОЛЬ, ДАЮЩАЯ ПО МЕНЬШЕЙ МЕРЕ ПРЕИМУЩЕСТВО БЕЗОТВЕТСТВЕННОСТИ	3
ЧТО «РАСТЕТ» ВОКРУГ НОСА?	КАКАЯ ЧАСТЬ НОГИ ПОПАЛА В ПОЗИЦИЮ?	КЛУБ АКВАНАВТ ПРЕДОСТАВЛЯЕТ ДЛЯ ВАС:		АНДЕГРАУНД ДЛЯ ПАССАЖИРОВ	«ХРУСТЯЩАЯ КОРОЧКА» НА СНЕГУ
СТУКАЧ С ВЫСОКИМ ПОЛОЖЕНИЕМ	ПОРОК, ИМПОРТИРУЮЩИЙ ТЕМ, ЧТО КАМНЯ ЗА ПАЗУХОЙ УЖЕ НЕ ПРЯЧУТ	КУЛИНАРНЫЙ «СЕКОНД ХЭНД»	<ul style="list-style-type: none"> <li>обучение подводному плаванию от начального уровня до уровня инструктора;</li> <li>прокат самого современного снаряжения и оборудования для подводного плавания;</li> <li>помощь и консультации квалифицированного персонала клуба;</li> <li>поездки внутри страны (в первую очередь — подмосковные озера), так и за рубежом.</li> </ul>	МУМИИ АБРИКОСОВ	4
«ТЕРПИ... АТАМАНОМ БУДЕШЬ»	ПОЛИТИК, ОБЕЩАЮЩИЙ МОЛОЧНЫЕ РЕКИ С КИСЕЛЬНЫМИ БЕРЕГАМИ В БЛИЖАЙШЕМ БУДУЩЕМ	ЧЕЙ ГРАНИТ ГРЫЗЕТ СТУДЕНТ?	С НАМИ ВЫ УВИДИТЕ ВЕСЬ МИР!	«ШЕРСТЯНОЙ УДОЙ» С ПАРШИВОЙ ОВЦЫ	РЕЧНАЯ КОНЦОВКА
ПОСЛЕДОВАТЕЛЬ КАПИТАНА	КРОВОЖАДНОЕ ВОДОПЛАВАЮЩЕЕ	НОЧЛЕЖКА ДЛЯ САМОЛЕТОВ	«УСТАВИЛСЯ КАК... НА НОВЫЕ ВОРОТА»	СТРЕЛОЧНИК ЛЮБВИ	СКРЫТЫЕ ОТ ЖЕНЫ ДОХОДЫ
ВИЗИТ БАНДИТСКИХ РОЖ	ЛИСЬЯ ХАЗА	ФРАНЦУЗСКИЙ КОМИК С УДИВИТЕЛЬНО ПЕЧАЛЬНЫМИ ГЛАЗАМИ	В ОГНЕ ЕГО НЕТ	ЗЕЛЕНЫЙ ПУЗЫРЬ САХАРНОЙ ВОДЫ	«ВЕРВОЧНЫЙ КАПКАН»
		ЗАРИФМОВАННАЯ ЛЕСТЬ	ЧТО МОЖНО ЗАВЕСТИ ТОЛЬКО С КЕМ-ТО, А ЧИТАТЬ И В ОДИНОЧКУ?		



Разгадайте парольное слово в сканворде и, вырезав купон, пришлите его в адрес редакции. **Пять призов по 300 рублей каждый!** Последний срок отсылки — 8 декабря (по почтовому штемпелю).

Ф.И.О. \_\_\_\_\_  
 Адрес \_\_\_\_\_  
 Тел. \_\_\_\_\_

1 2 3 4 5 6 7

